

Стандарты брендинга пунктов выдачи заказов

Содержание

| | | | | | | |
|---|-----------|--|------------|--|--|------------|
| 01. Концепция проекта | 3 | Наклейка «от себя/на себя». | .24 | Планировка. С расширенной | Клиентская зона | .62 |
| Описание проекта | 4 | Наклейка «можно с собакой». | .25 | зоной примерки | Стол для распаковки. | .63 |
| Концепция оформления | 5 | Наклейка «видеонаблюдение» | .26 | Развертки. Комплектация | Размещение материалов | |
| Рекомендации по выбору помещения | 6 | Наклейка «маска». | .27 | Примеры ремонта | в клиентской зоне | .64 |
| Цветовое решение | 7 | Наклейка «ступенька» | .28 | Материалы для корпусной мебели | Стенд информации | .65 |
| Материалы. Электрика | 8 | Наклейка с логотипом | .29 | Заказ готовой мебели | Навигационная надпись | .66 |
| Материалы. Двери | 9 | Размещение элементов | | для БПВЗ на Яндекс Маркете | Навигационная надпись. | |
| Материалы. Потолок, освещение | .10 | на входной группе | .30 | Зона обслуживания. | Примеры исполнения. | .67 |
| Материалы. Освещение примерочной | .11 | Витрина внутри ТЦ | .31 | Стеллаж, выкладка коробок | Готовая мебель. Икея | .68 |
| Материалы. Пол | .12 | Витрина внутри ТЦ. Элементы | .32 | Кассовая стойка | Детская зона | .69 |
| | | Фасад витрины с рольставнями | .33 | Кассовая стойка | Расположение детской зоны | .70 |
| 02. Оформление экстерьера | 14 | Напольный указатель | .34 | с дополнительной тумбой | Готовая мебель | .71 |
| Элементы оформления | .15 | Настенная навигация | .35 | Дополнительная тумба | | |
| Вывеска. Варианты | .16 | Запрещается | .36 | Примерочная. | 04. Рекламные материалы | .72 |
| Вывеска. Объёмные буквы | .17 | | | Примерочная. Развёртка | Имиджевые постеры | .73 |
| Вывеска. Объёмные буквы на подложке | .18 | 03. Оформление интерьера. | .37 | Примерочная. Варианты исполнения | Монетница | .74 |
| Панель-кронштейн | .19 | Описание | .38 | Склад | Бейдж. | .75 |
| Витринные постеры. | .20 | Покраска стен. Цвет | .39 | Склад. Что запрещено | Внешний вид сотрудника | .76 |
| Лайтбокс «режим работы» | .21 | Покраска стен | .40 | Зона ожидания | | |
| Табличка «режим работы» | .22 | Планировка. | | Скамья | Ссылки на печатные файлы | .77 |
| Табличка «технический перерыв» | .23 | С одной примерочной | .41 | Тумба с зеркалом для обуви | Контакты | .78 |

01. Концепция проекта

Описание проекта

Пункты выдачи заказов Яндекс.Маркета — точка маршрута, в которой предложение на сайте превращается для клиента в реальную покупку.

Концепция оформления

Мы создали масштабируемый, яркий и универсальный дизайн-проект пункта выдачи. Чёткое разделение на функциональные зоны помогает посетителю комфортно чувствовать себя на всех этапах пребывания.

Стандарты брендирования

Это инструмент, с помощью которого вы сможете открыть пункт выдачи, поддержав целостный и запоминающийся образ бренда Яндекс.Маркет.

Соответствие стандартам необходимо как на этапе открытия, так и на протяжении всего времени работы пункта.

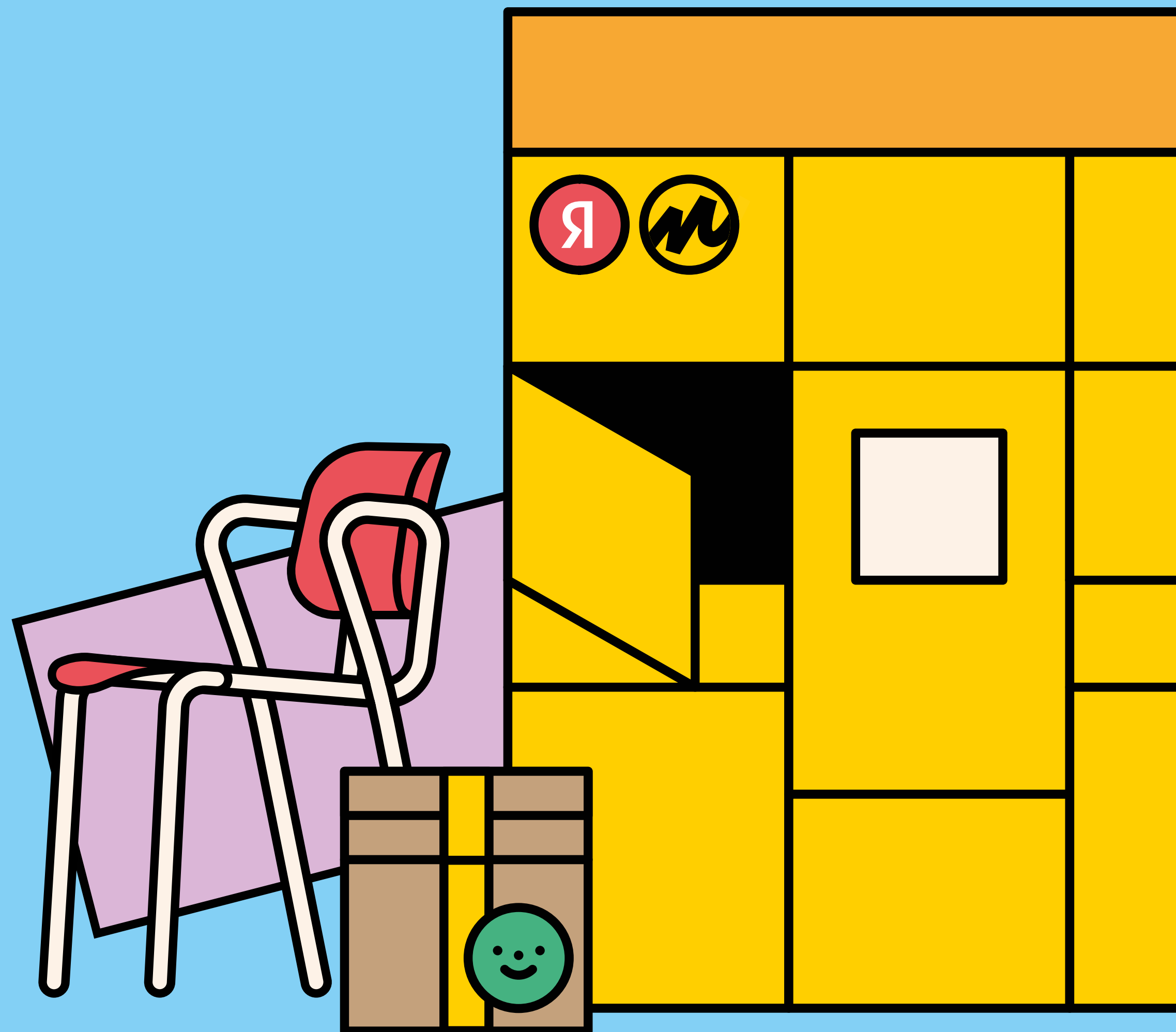

Концепция оформления



Рекомендации по выбору помещения

Расположение

- Легкодоступное место
- Первый или цокольный этажи
- Высокая проходимость: шаговая доступность от метро и остановок общественного транспорта
- Желательно — на первой линии
- Внутри торгового центра с высокой посещаемостью или в отдельно расположенном здании
- Хорошая просматриваемость вывески с улицы, без деревьев



Цветовое решение

Жёлтый

| | |
|---------|-----------|
| HEX | FFE033 |
| CMYK | 0 4 100 0 |
| Pantone | 114 C |
| Oracal | 021 M |
| RAL | 1023 |

Dulux Max Protect
34YY55/802

Белый

| | |
|---------|---------|
| HEX | ffffff |
| CMYK | 0 0 0 0 |
| Pantone | White |
| Oracal | 010 M |
| RAL | 9003 |

Dulux Max Protect
30GY88/014

Серый

| | |
|---------|--------------|
| HEX | DCDEDDB |
| CMYK | 12 7 11 0 |
| Pantone | Cool Gray 1C |
| Oracal | 072 M |
| RAL | 9002 |

Dulux Max Protect
79GY59/017

Материалы. Электрика

Розетки устанавливаются на высоте 200 мм от уровня чистого пола.
Выключатели на высоте 900 мм.

С открытой проводкой используется белый круглый кабель-канал.



Розетка
SchneiderElectric ATN000143,
Werkel W1171001 или аналоги,
белая

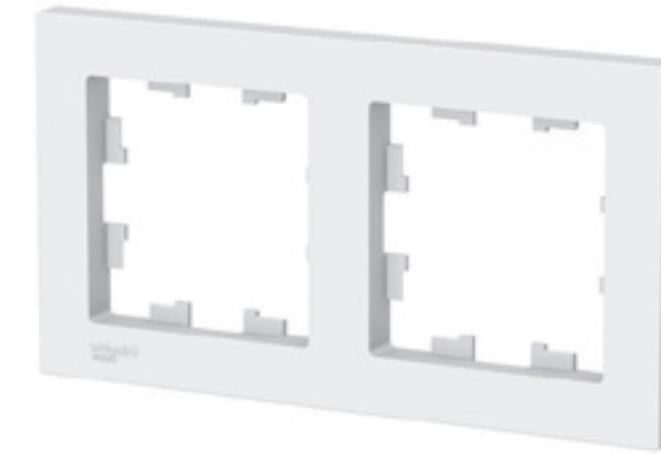

Рамка
Schneider Electric ATN000102,
Werkel Stark или аналоги,
белая



Выключатель
Одноклавишный в сборе
Schneider Electric ATN000112,
Werkel W1110001 или аналоги,
белый



Кабель-канал
Белый круглый
кабель-канал из ПВХ

Материалы. Двери

- Двери остаются белыми (не окрашиваются в цвет стен)
- Шторы и занавески в дверных проёмах не используются. Если двери нет — проём остаётся пустым
- Проход на склад всегда остаётся пустым
- Двери не соответствующие рекомендуемым желательно заменить



Дверь входная

Дверь из алюминиевого профиля, цвет белый/серый/черный. Створки застеклённые/комбинированные



Дверь в служебное помещение

Белая дверь с наличниками, глухая, без декора



Ручка

Гладкая, без декора, цвет белый

Материалы. Потолок, освещение



Вариант 1
Закрытый потолок

Подвесная система Албес Т24

Оцинкованная сталь (неокрашенная)
600х600 мм

Подвесная система Албес грильято
GL-15 размер ячейки: 50×50 мм
Цвет: белый матовый

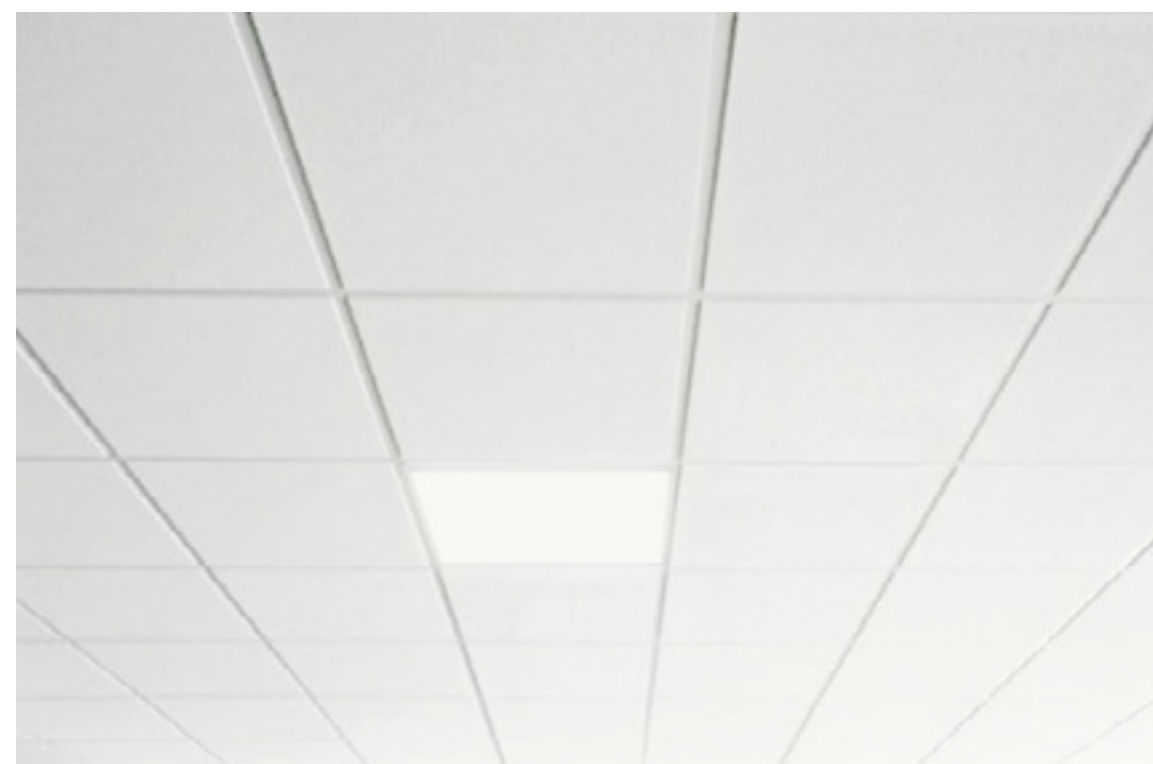

Вариант 2
Закрытый потолок

Подвесная система Армстронг

Размер ячейки: 600×600×12 мм
Цвет: белый матовый

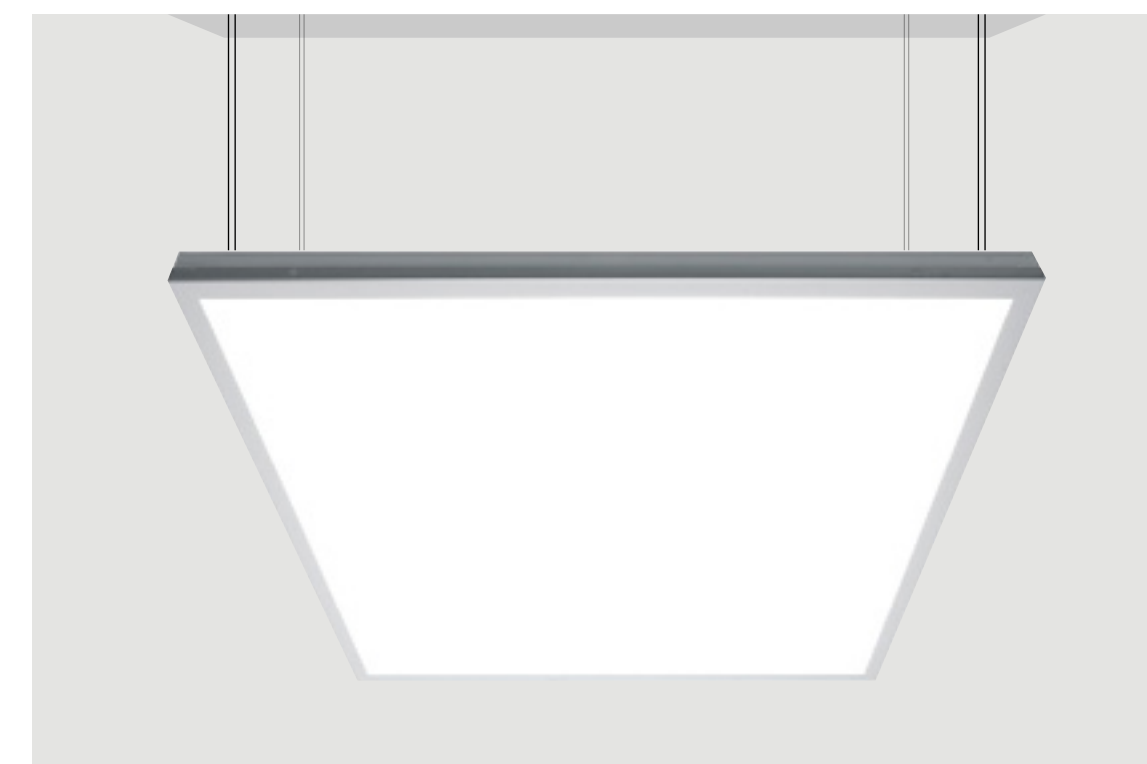

Вариант 3
Открытый потолок

Подвесной потолочный светильник

Мощность: 36 Вт
Цветопередача: CRI 80+
Цветовая температура: 4000 К
Размер: 595×595×60 мм
Материал рассеивателя: матовый/опал
Цвет корпуса: белый

Материалы. Освещение примерочной

Трековый светильник

Над примерочной устанавливается трековый белый светильник на отметке 2700 мм от уровня чистого пола.

Трековый светильник Maytoni Track TR003-1-6W4K-W на шинопроводе, на подвесах

МАРКЕТ-СВЕТА; Артикул TR003-1-6W4K-W

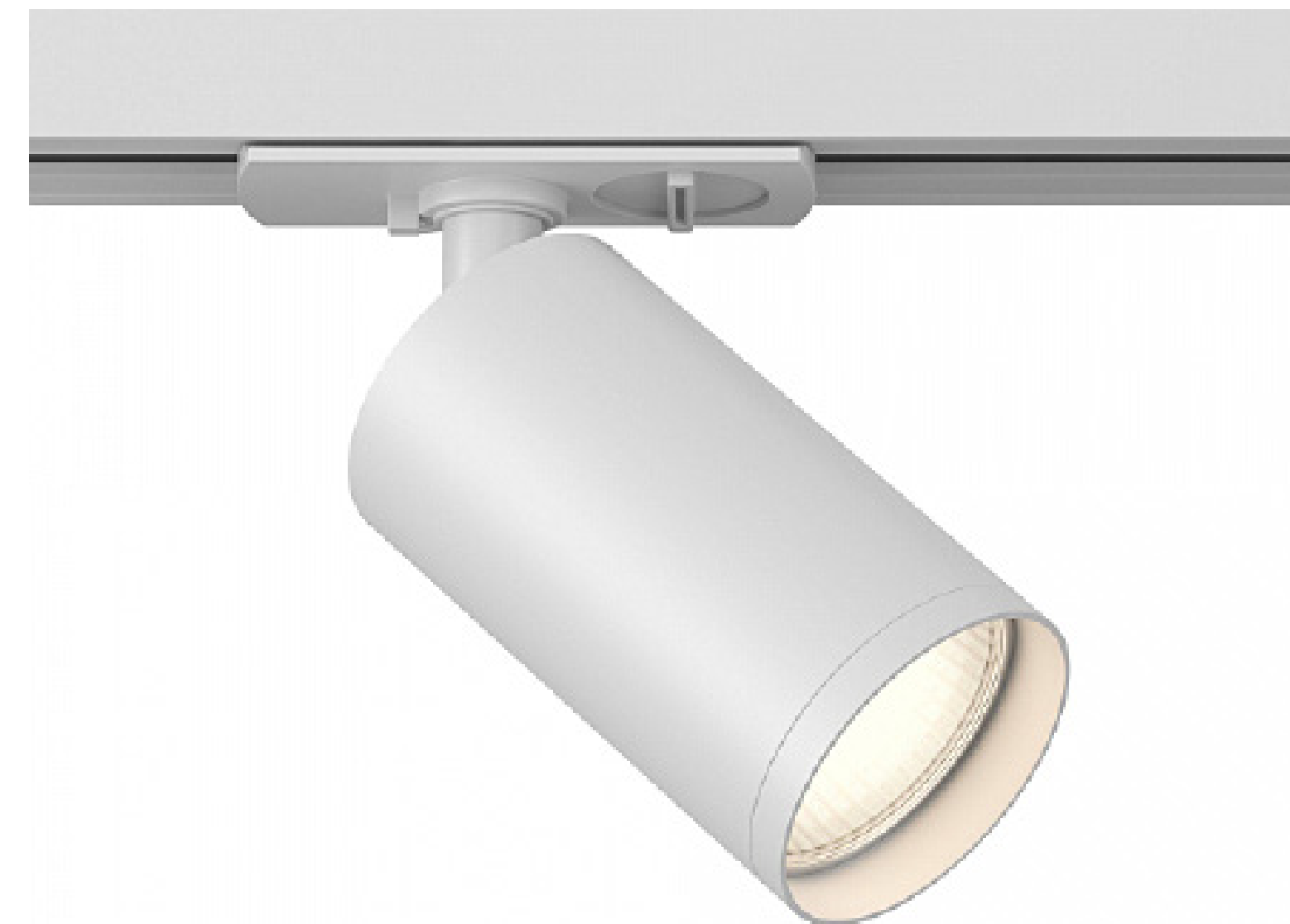

Материалы. Пол

Для напольного покрытия лучше выбирать линолеум или керамогранит нейтральных оттенков (белый, светло-серый, бежевый)

Напольное покрытие



Напольный светлый
керамогранит

KERAMA-MARAZZI
ТЕРРАЦЦО (60×60 см)
серый, светлый,
обрезной

Артикул: SG632400R

Варианты плинтусов



Белый гнущийся ПВХ
80–100 мм

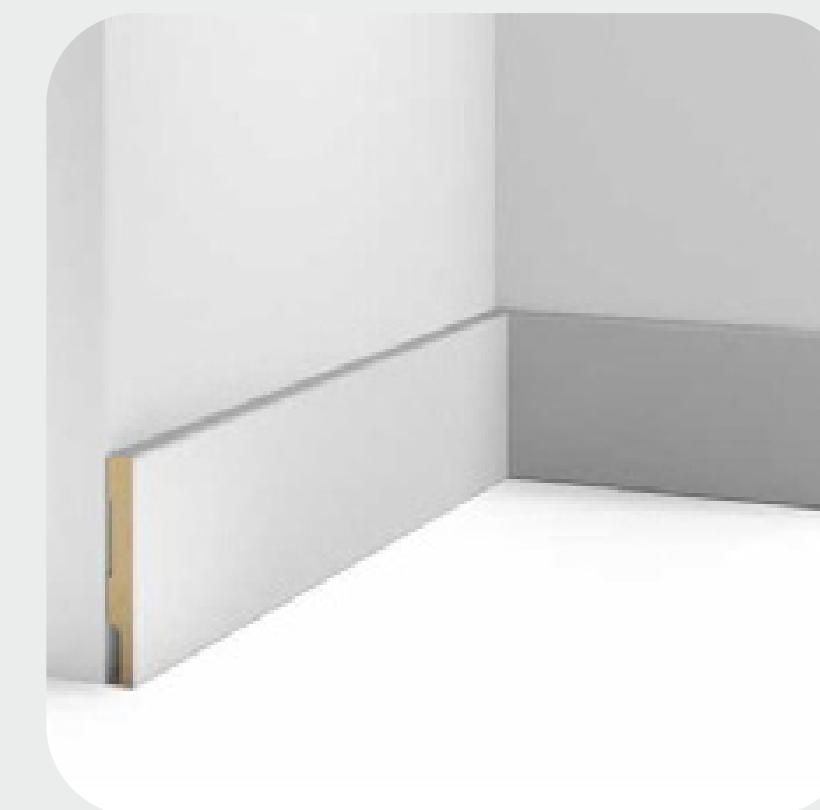

МДФ белый
80–100 мм

Материалы. Пол

Недопустимые варианты использования напольного покрытия в ПВЗ: линолеум или плитка с рисунками, принтами и разводами, с имитацией мрамора или дерева, глянцевая, цветная, а также мозаичный пол.



Мозаика из плитки разных цветов и размеров

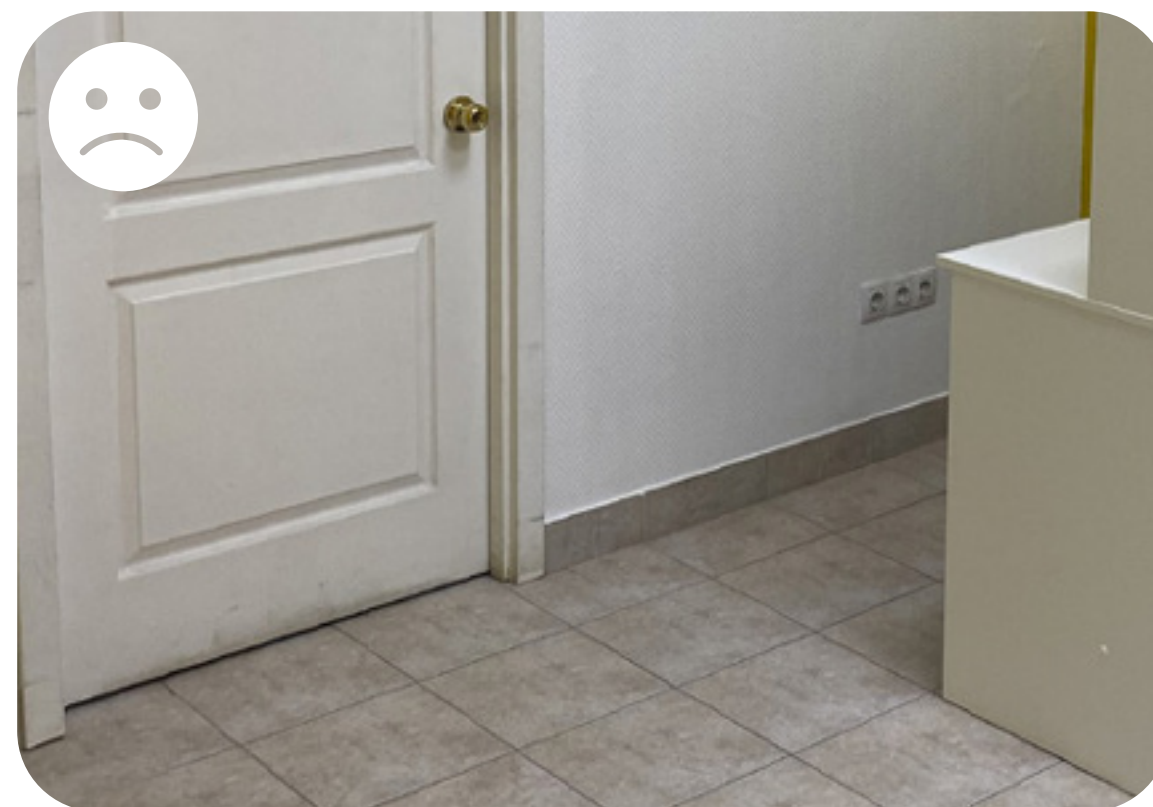

Плитка с принтом



Линолеум с имитацией различных материалов

02. Оформление экстерьера

Элементы оформления

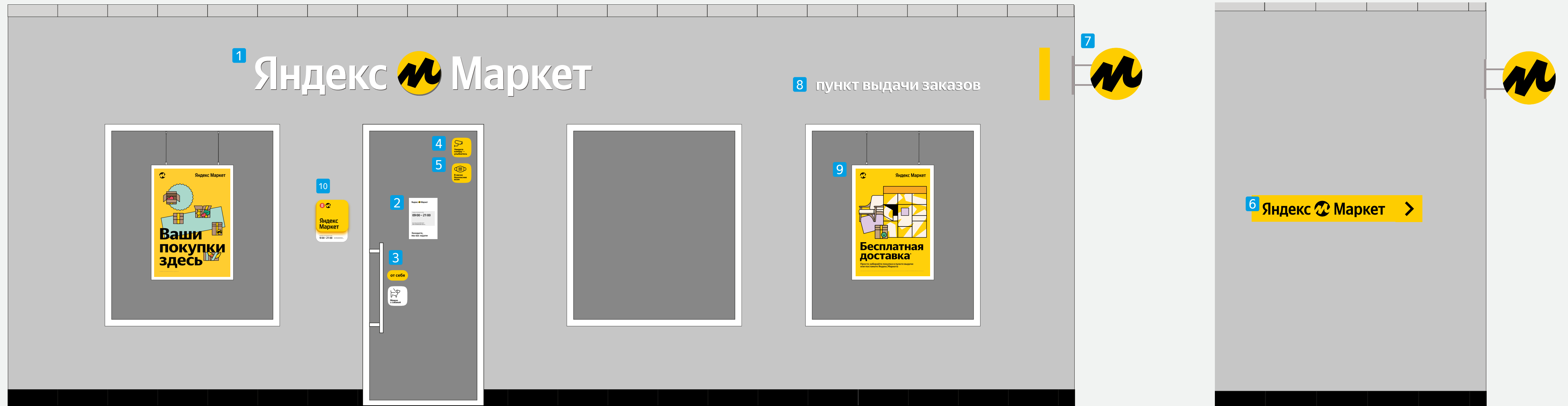

Обязательные элементы

1. Вывеска (должна быть включена 24/7)
2. Режим работы
3. Наклейка «от себя/на себя»
4. Наклейка «видеонаблюдение»
6. Настенная навигация (если вход в помещение затруднительно найти)

Рекомендуемые элементы

5. Наклейка «маска»
7. Панель-кронштейн
8. Дескриптор
9. Витринные постеры
11. Лайтбокс «режим работы»

Вывеска. Варианты

Объемные буквы на подложке.

Основной вариант вывески.

Цвет логотипа — белый, цвет боковин — чёрный.

Объёмные буквы.

Используется, когда подложка запрещена дизайн-кодом населённого пункта или концепцией размещения рекламы на фасаде. Используйте этот вариант также для размещения на фасадах исторических зданий. Цвет логотипа — белый, цвет боковин — чёрный.

Лайтбокс.

Используется, если нет возможности использовать другие варианты (особенности размещения, например — фасад ТЦ). Цвет логотипа — чёрный.

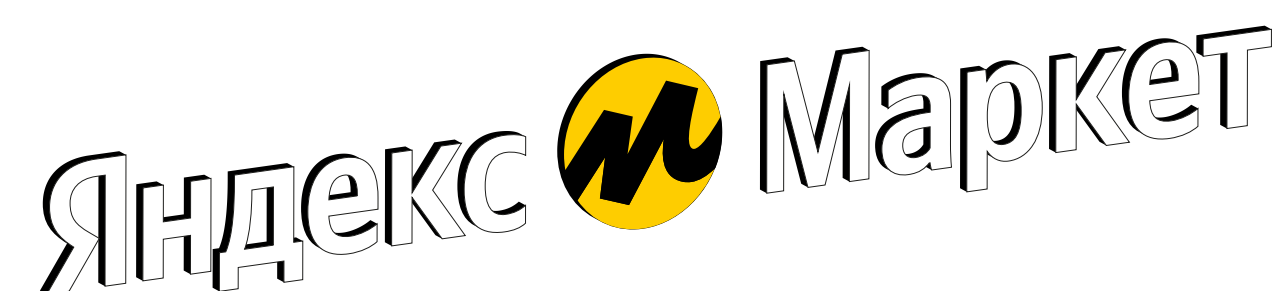

На этой схеме показано правильное расположение иконки относительно горизонтальных направляющих. Не допускается наклонять или поворачивать иконку!

Вывеска. Объёмные буквы

Материалы

Вывеска со световым лицом. Изготавливается из светопрозрачного молочного акрила. Подсветка: LED 4000K. Лицевая часть — пленки Oracal 641 021G, 641 070G, боковины — ПВХ, 3 мм чёрный матовый или оклеенный Oracal 641 070M.

Способы монтажа

Крепление каждого элемента отдельно на металлическом профиле, оклеенном плёнкой в цвет фасада или серой.

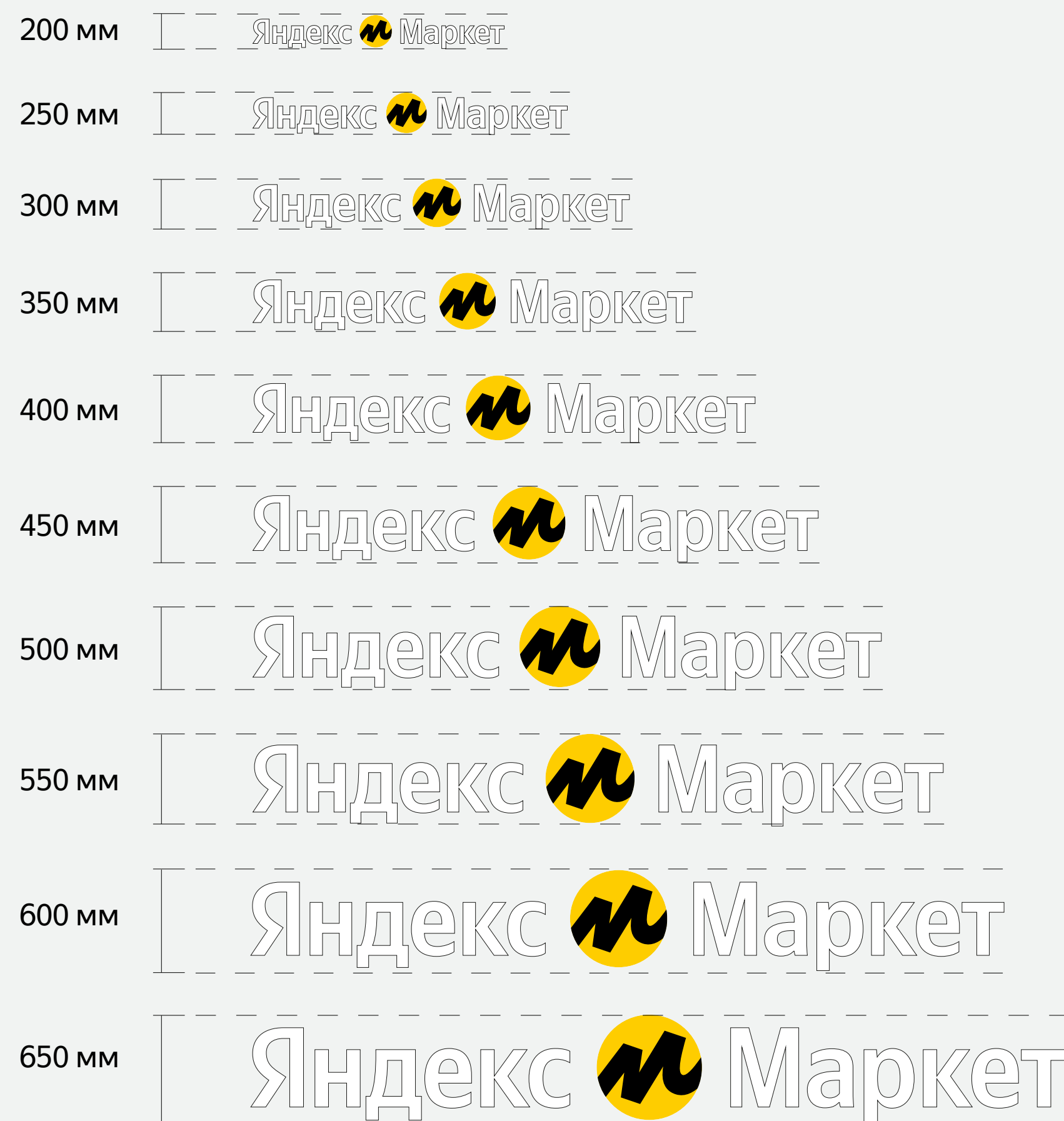

Пример исполнения
вывески

Размеры (Ш×В×Г)

| | |
|----|-----------------|
| 20 | 1498×200×50 мм |
| 25 | 1876×250×50 мм |
| 30 | 2248×300×60 мм |
| 35 | 2620×350×60 мм |
| 40 | 3000×400×70 мм |
| 45 | 3370×450×70 мм |
| 50 | 3746×500×80 мм |
| 55 | 4120×550×90 мм |
| 60 | 4496×600×90 мм |
| 65 | 4870×650×100 мм |

Вывеска. Объёмные буквы на подложке

Материалы

Короб из композита с накаткой плёнки Oracal 641 021M.

Вывеска со световым лицом. Изготавливается из светопрозрачного молочного акрила. Подсветка: LED 4000K. Лицевая часть — пленки Oracal 641 021G, 641 070G, боковины — ПВХ, 3 мм чёрный матовый или оклеенный Oracal 641 070M.

Буквы крепятся сначала на металлический профиль, оклеенный плёнкой Oracal 641 021M, а затем профиль крепится на короб из композита.

Способы монтажа:

1. Крепится на крючках и подвешивается на металлическом тросе или цепи.
2. Крепится на стену или металлическую раму.

Яндекс  Маркет

Яндекс  Маркет

Яндекс  Маркет

Яндекс  Маркет

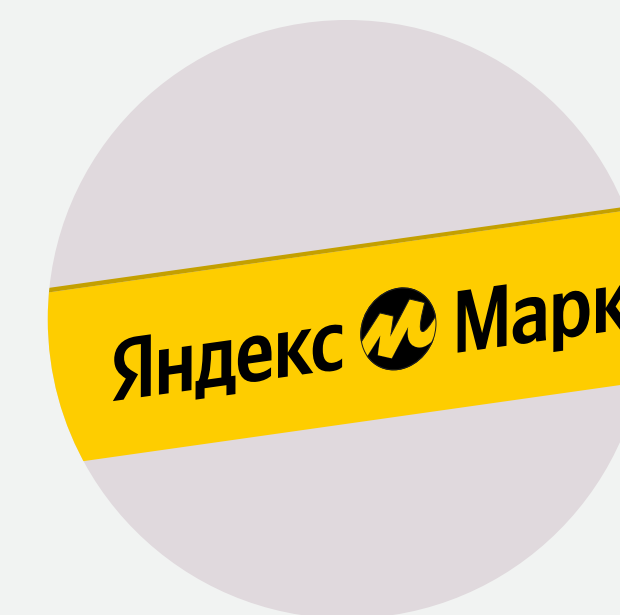

При исполнении вывески в виде лайтбокса — буквы и иконка выполняются из черной пленки Oracal 641 070M, желтый фон из пленки Oracal 641 021M.

[Скачать макет](#)

[Скачать макет](#)

Панель-кронштейн

Панель-кронштейн является обязательным элементом оформления фасада и устанавливается с одной из сторон от вывески.

Размеры (Ш×В×Г)

Предусмотрено три типоразмера:

400×400×80 мм.

500×500×90 мм.

600×600×10 мм.

Материалы

Металл, translucentный пластик. Подсветка: LED. Лицевая часть — глянцевые пленки Oracal 641 021, 641 070, глухие торцы — матовая плёнка Oracal 641 021.

Способы монтажа

Представляет собой световой логотип, устанавливается на жестком креплении из металла черно-серого цвета.

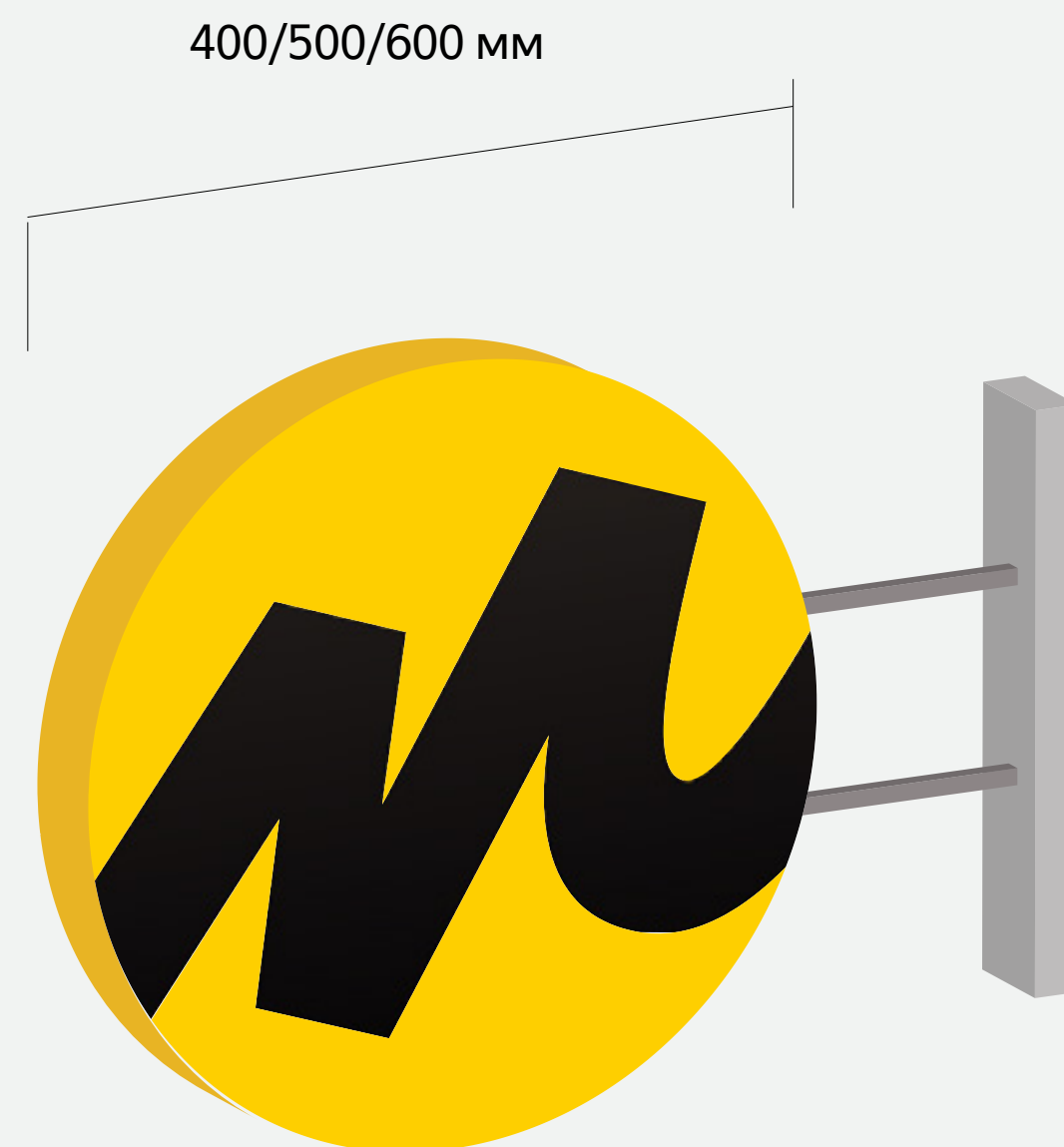

Основной вариант

Устанавливается с одной из сторон от вывески

[Скачать макет](#)

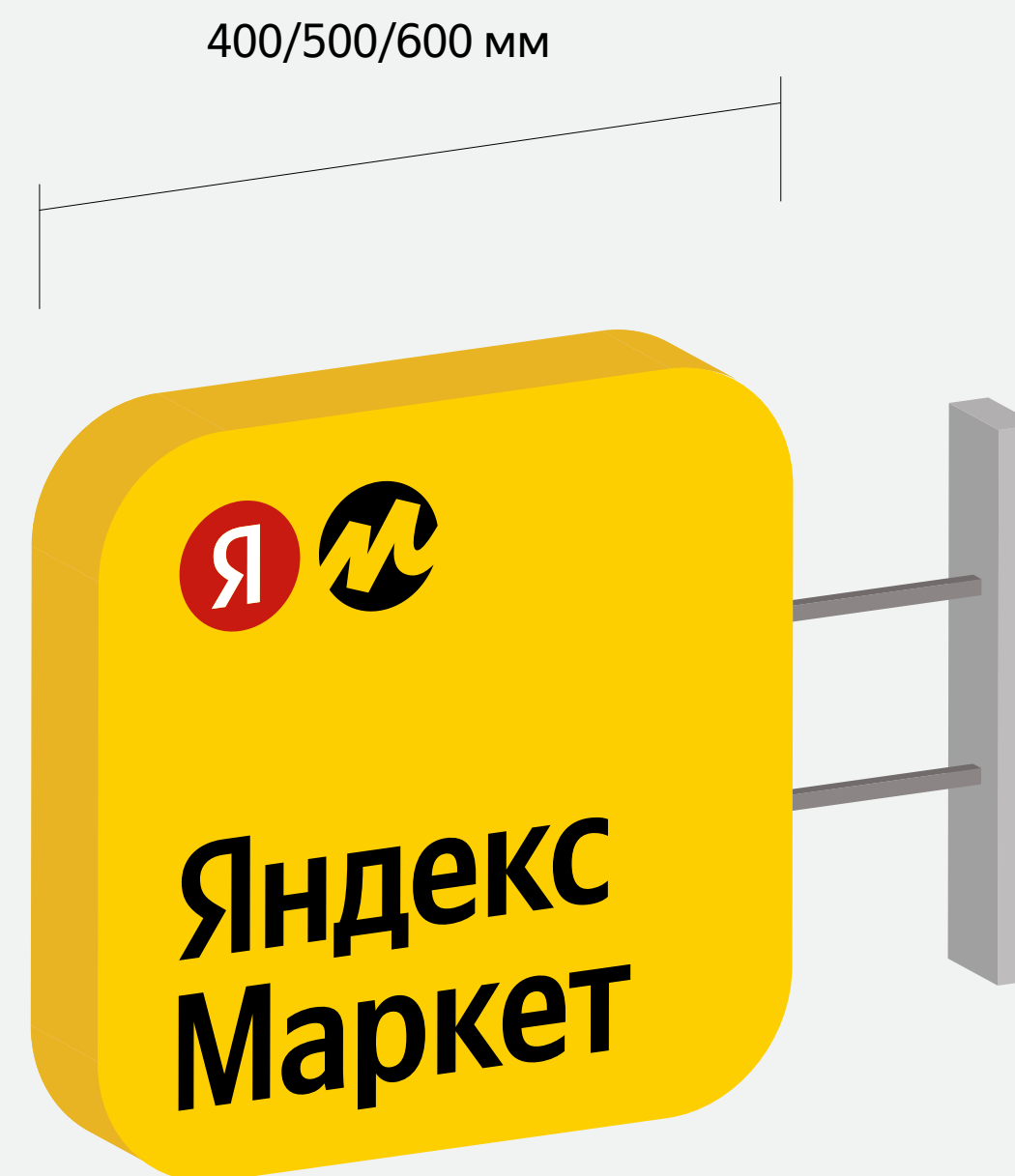

Дополнительный вариант

Устанавливается, если на фасаде здания нет возможности разместить полноформатную вывеску или вывеска находится не в прямой видимости от кронштейна (например за углом)

[Скачать макет](#)

Витринные постеры

В витринах размещаются световые панели с фирменными постерами (кристалайты).

Размеры

- A0: 841×1189 мм
- A1: 594×841 мм
- A2: 420×594 мм

Постеры не должны полностью перекрывать всю площадь витрины/окна: минимальное расстояние от внешней рамы кристалайта до границы стекла — 150 мм. Кристалайты меньше A2 не устанавливаются.

Способы монтажа

Тонкая световая панель на токопроводящих тросах.

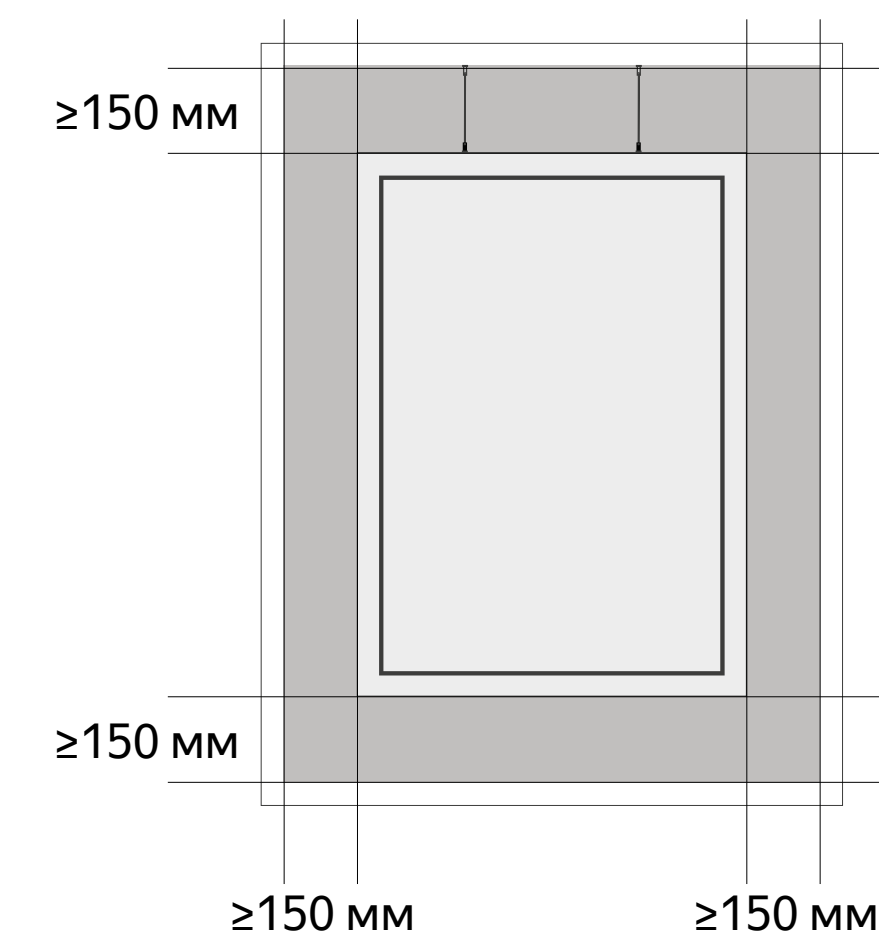
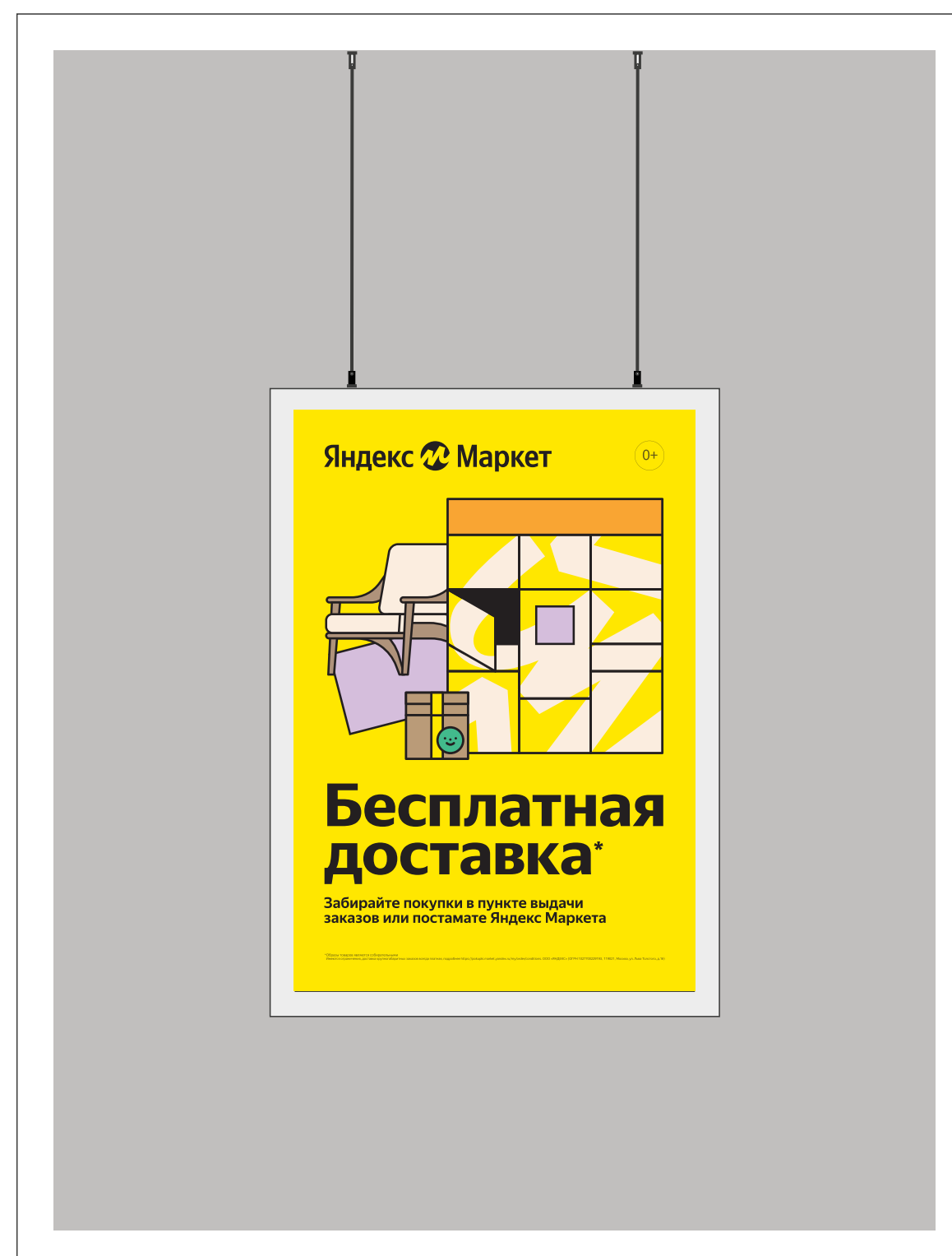

Минимально расстояние — 150 мм

Лайтбокс «режим работы»

Размеры (Ш×В)

250×320 мм.

Размещение

1600 мм от пола. Размещается на двери пункта выдачи или на фасаде рядом со входом. Используйте этот вариант режима работы, всегда, когда это разрешено правилами размещения, а также возможна прокладка питающего кабеля.

Материал

Лайтбокс толщиной 50 мм на композите толщиной 5 мм. Лицевая часть из пленок Oracal: 641 021М, 641 070М, 8500 031М, световые торцы — 641 021М, композитна основа — 641 010М. График работы — наклейка с UV-печатью на плёнке Oracal 641 010М.

Способы монтажа

Жидкие гвозди/дюбели/силикон.

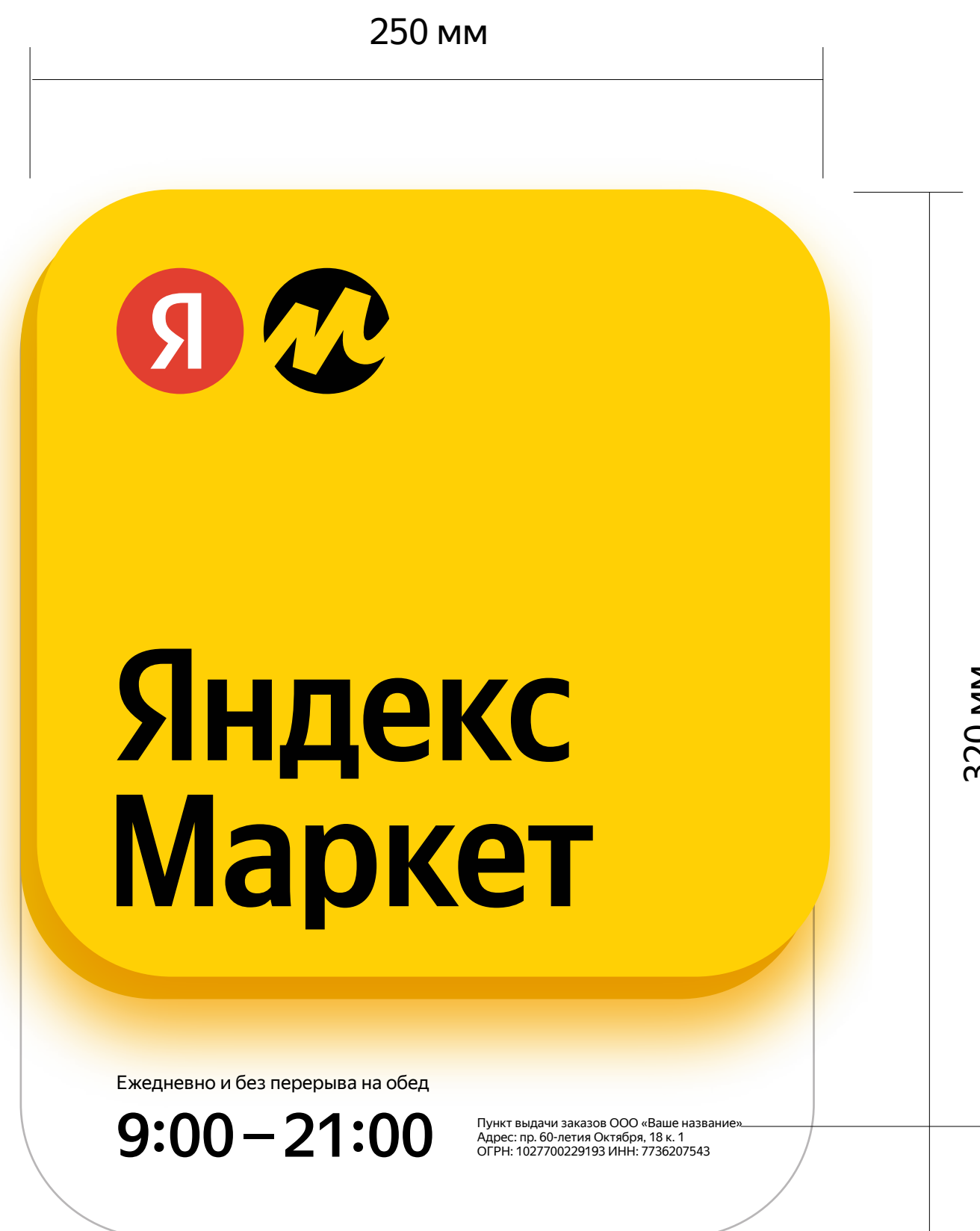

Выберите подходящий шаблон (ИП или ООО) и в соответствии с ним впишите возле графика своё название, юридический адрес и другие реквизиты.

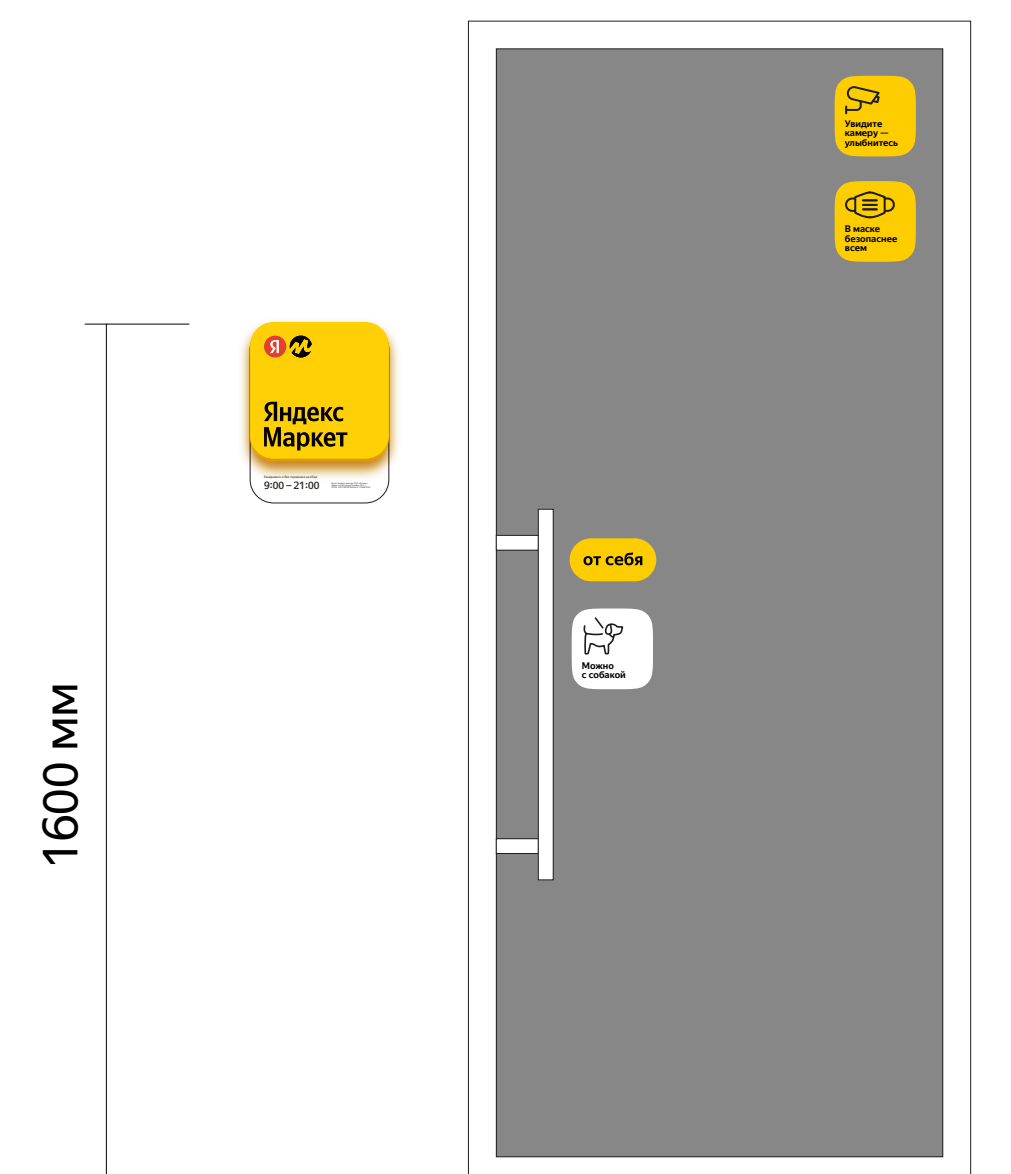

Табличка «режим работы»

Размеры (Ш×В)

218×313 мм.

Размещение

1600 мм от пола. Размещается на двери пункта выдачи или на фасаде здания рядом со входом.

Материал

Конструкция представляет собой карман из оргстекла. Толщина — 2 мм. УФ-печать на внутренней части таблички с подложкой из белил. График работы печатается на офисном принтере, формат листа А4. Вкладывается в карман из оргстекла.

Способы монтажа

Жидкие гвозди/силикон/двусторонний скотч.

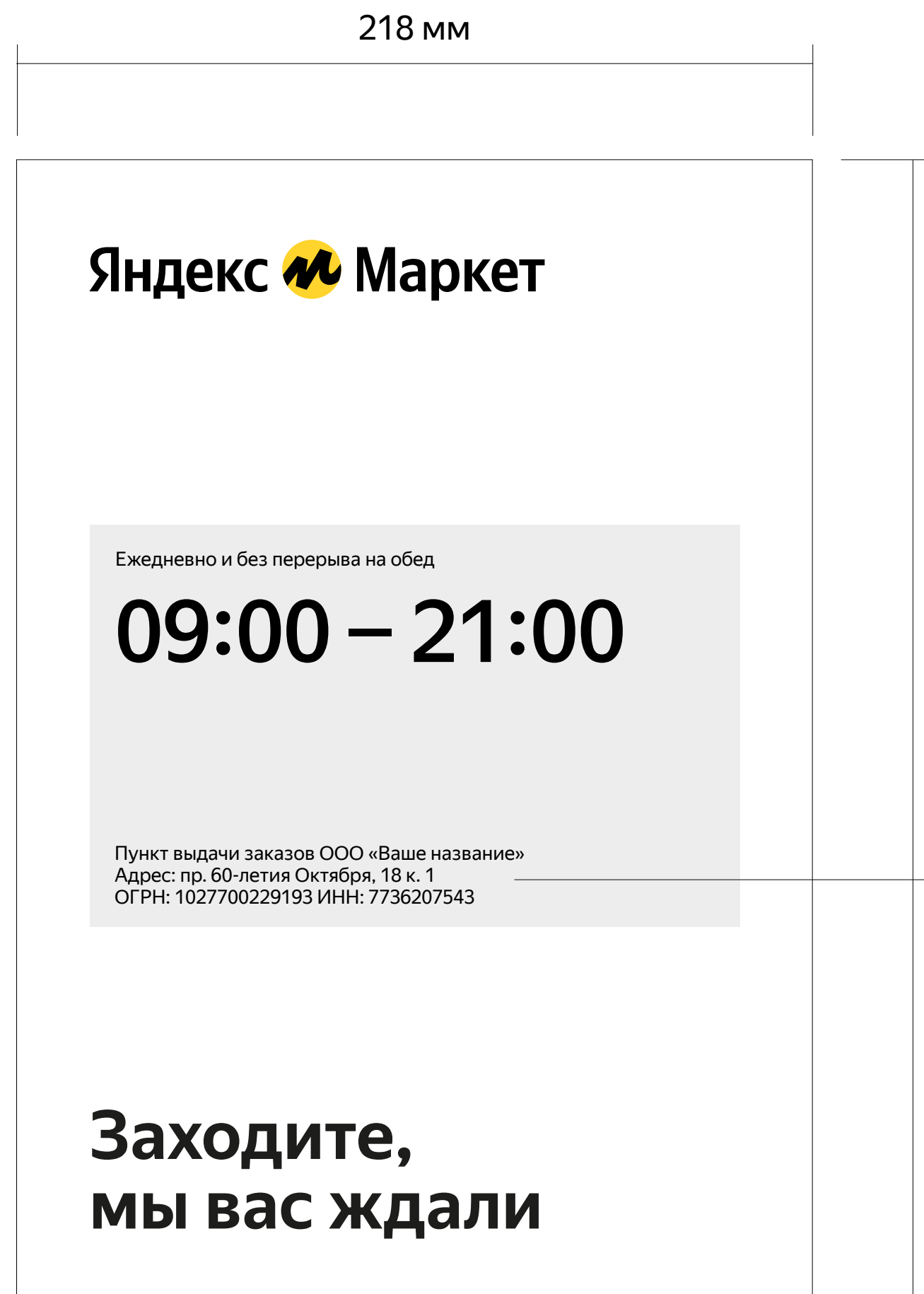

313 мм

Впишите свой юридический адрес, ОГРН и ИНН в шаблон с графиком работы в формате MS Word и распечатайте.

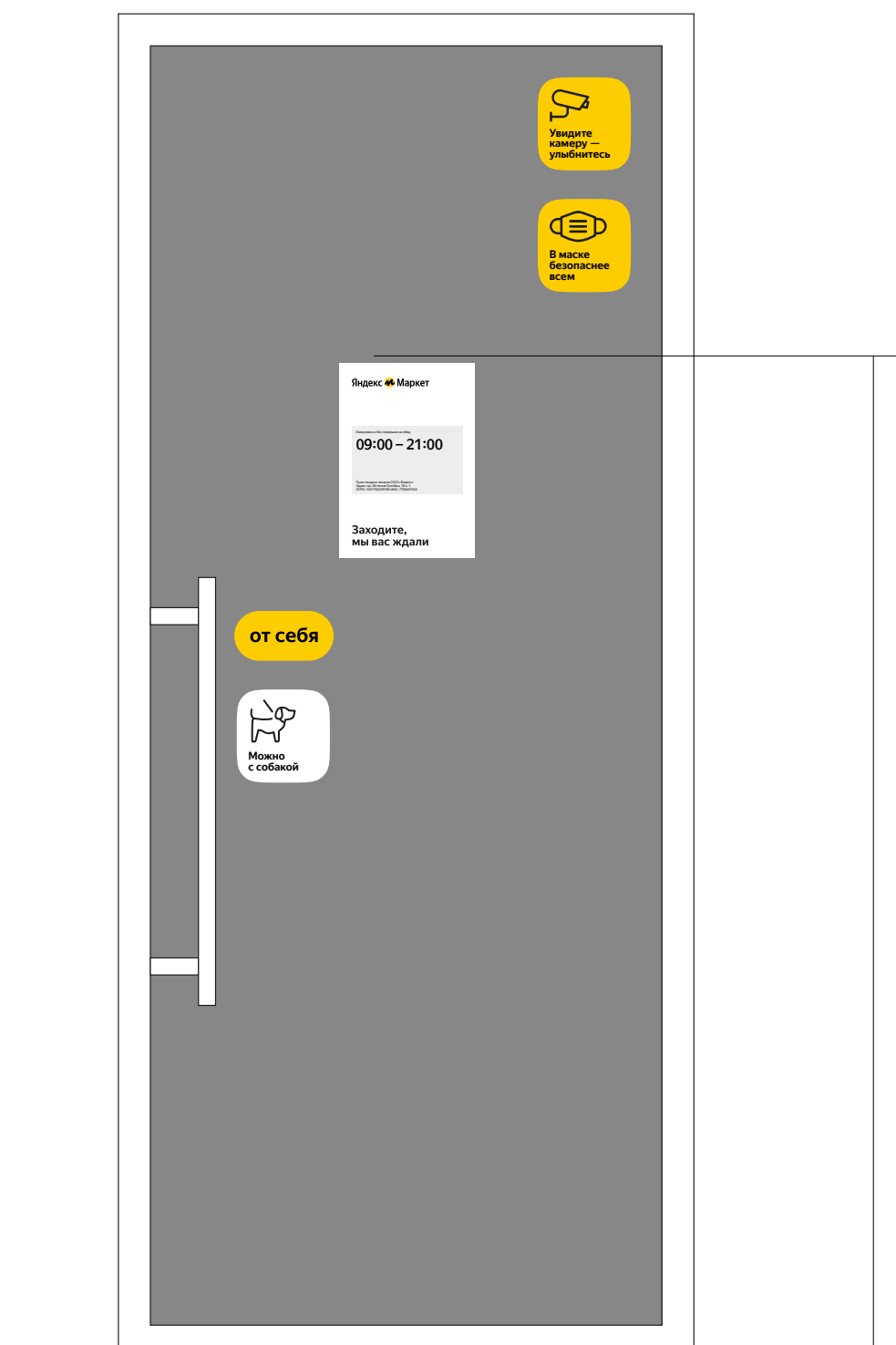

1600 мм

Табличка «технический перерыв»

Размещение

На дверном полотне, сбоку от режима работы с помощью присоски или магнитов, входящих в комплект.

Размеры (Ш×В)

150×150 мм.

Материал/способы монтажа

Основа: черный матовый ПВХ 5 мм с белой UV-печатью, фрезерная резка, на лицевой стороне приклейка полоски магнитного железа на обороте 4 утопленных неодимовых магнита, присоска с прищепкой.

Табличка для номера телефона:

3 магнитных полоски для телефонов.

Стикеры для номера телефона: пленка

Oracal 641 070 матовая с белой UV-печатью, плоттерная резка.

Размещается сотрудником ПВЗ на стекле (изнутри) или металлической двери (снаружи).



Скачать макет

Стикеры для номера телефона

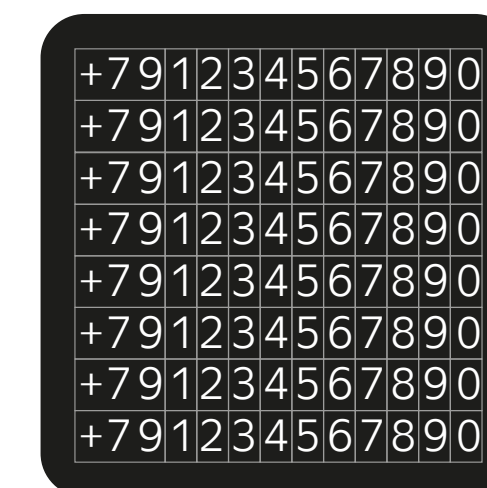

Табличка с номером телефона

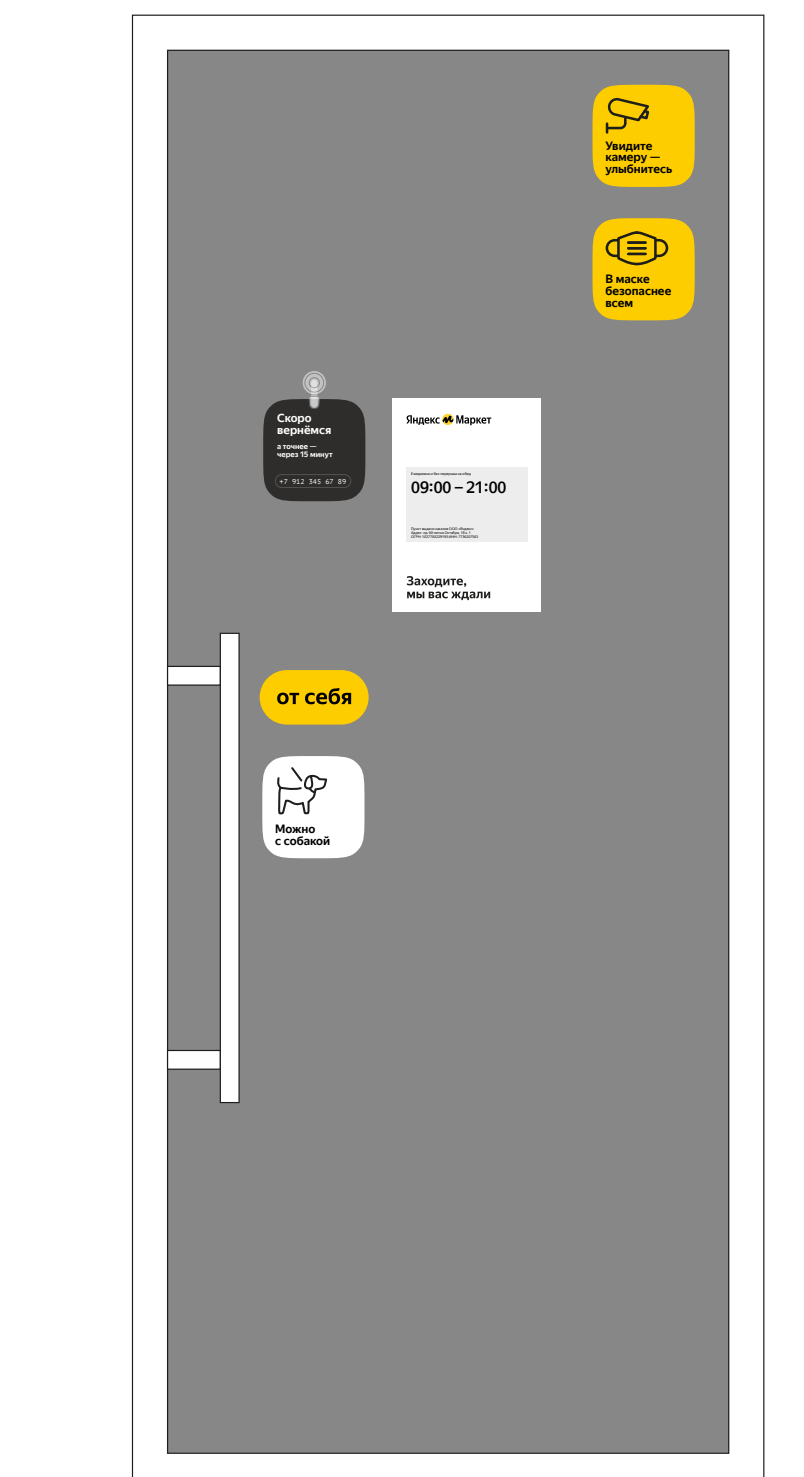

Наклейка «от себя/на себя»

Наклейка может быть одно- или двусторонней (в зависимости от материала дверного полотна). Если дверь имеет прозрачное остекление, можно использовать двусторонний вариант.

Размеры (Ш×В)

150×75 мм.

Высота размещения

не ниже 1200 мм от пола.

Материал / способы монтажа

Виниловая наклейка. На двери с прозрачным остеклением — размещается изнутри помещения, на остальных типах дверей — снаружи.

Для односторонней: UV-печать на плёнке Oracal 641 021M

для двусторонней: UV-печать на белой матовой основе

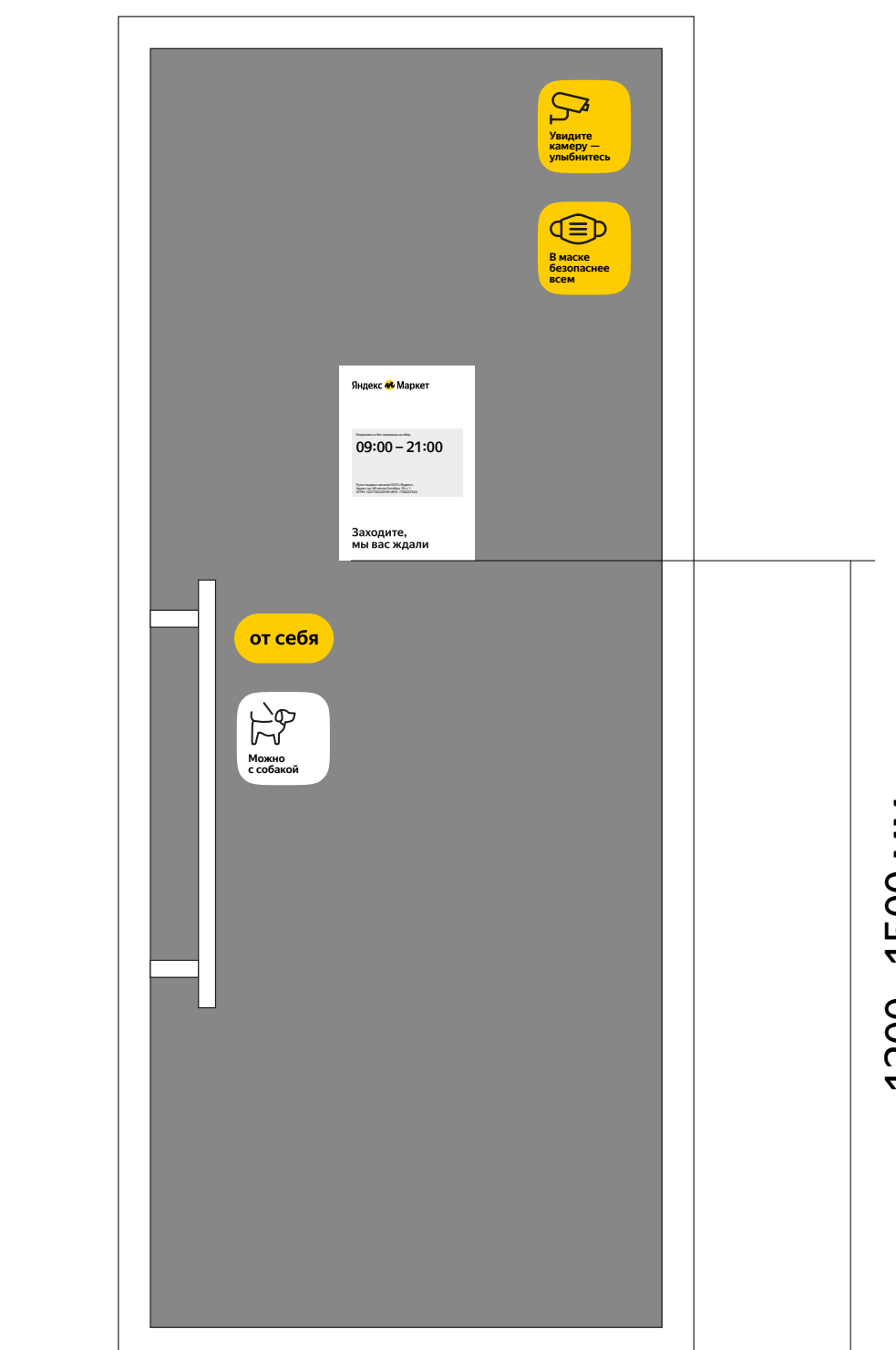

Наклейка «МОЖНО С СОБАКОЙ»

Размещение

На двери, под наклейкой
«от себя/на себя».

Размеры (Ш×В)

150×150 мм.

Материал / способы монтажа

Виниловая наклейка. На двери с про-
зрачным остеклением — размещается
изнутри помещения, на остальных типах
дверей — снаружи.

UV-печать на плёнке Oracal 641 010M
White.

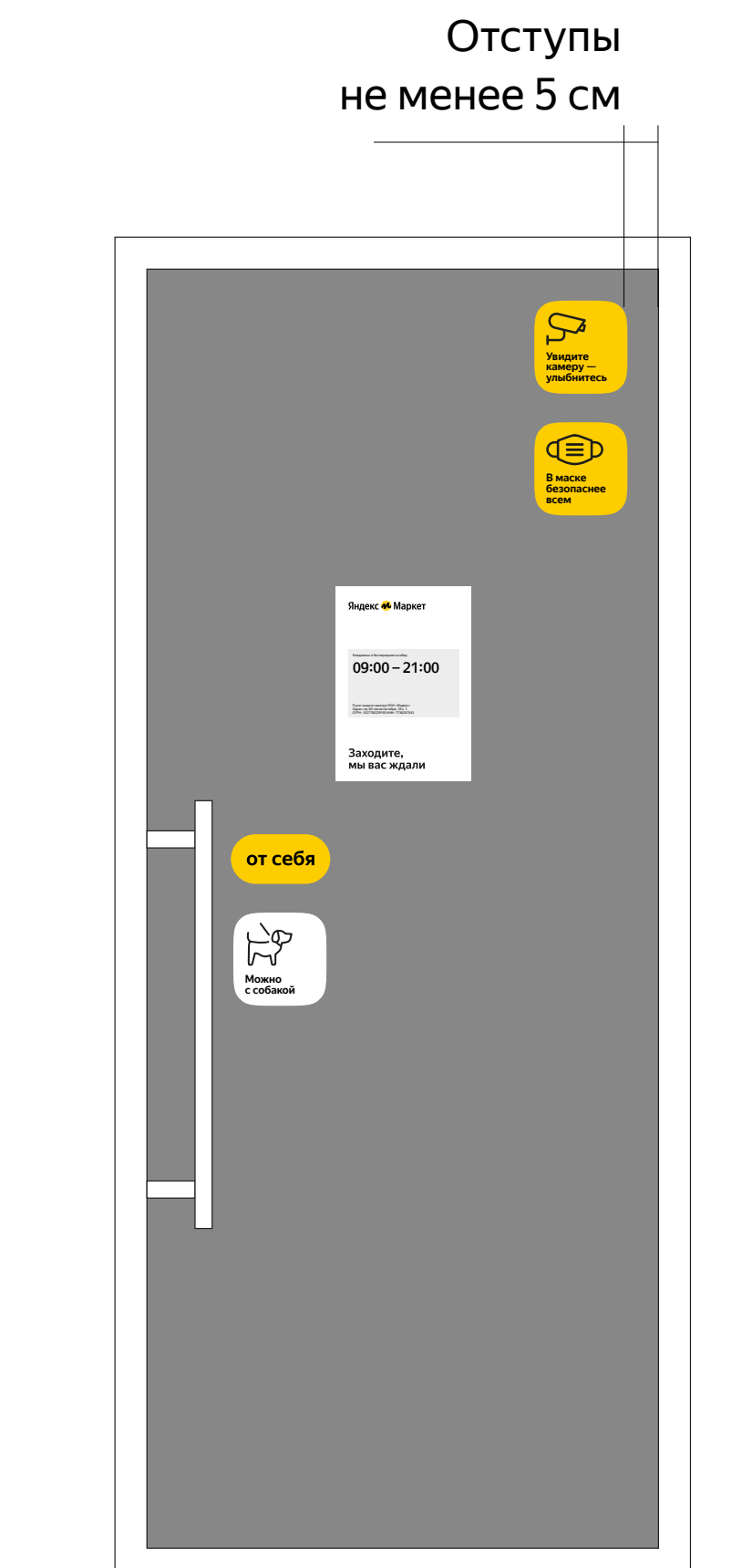

Наклейка «видеонаблюдение»

Размещение

На двери, выше уровня глаз, в противоположном углу от дверной ручки.

Размеры (Ш×В)

150×150 мм.

Высота размещения

2000 мм от пола.

Материал / способы монтажа

Виниловая наклейка. На двери с прозрачным остеклением — размещается изнутри помещения, на остальных типах дверей — снаружи.

UV-печать на плёнке Oracal 641 021M.

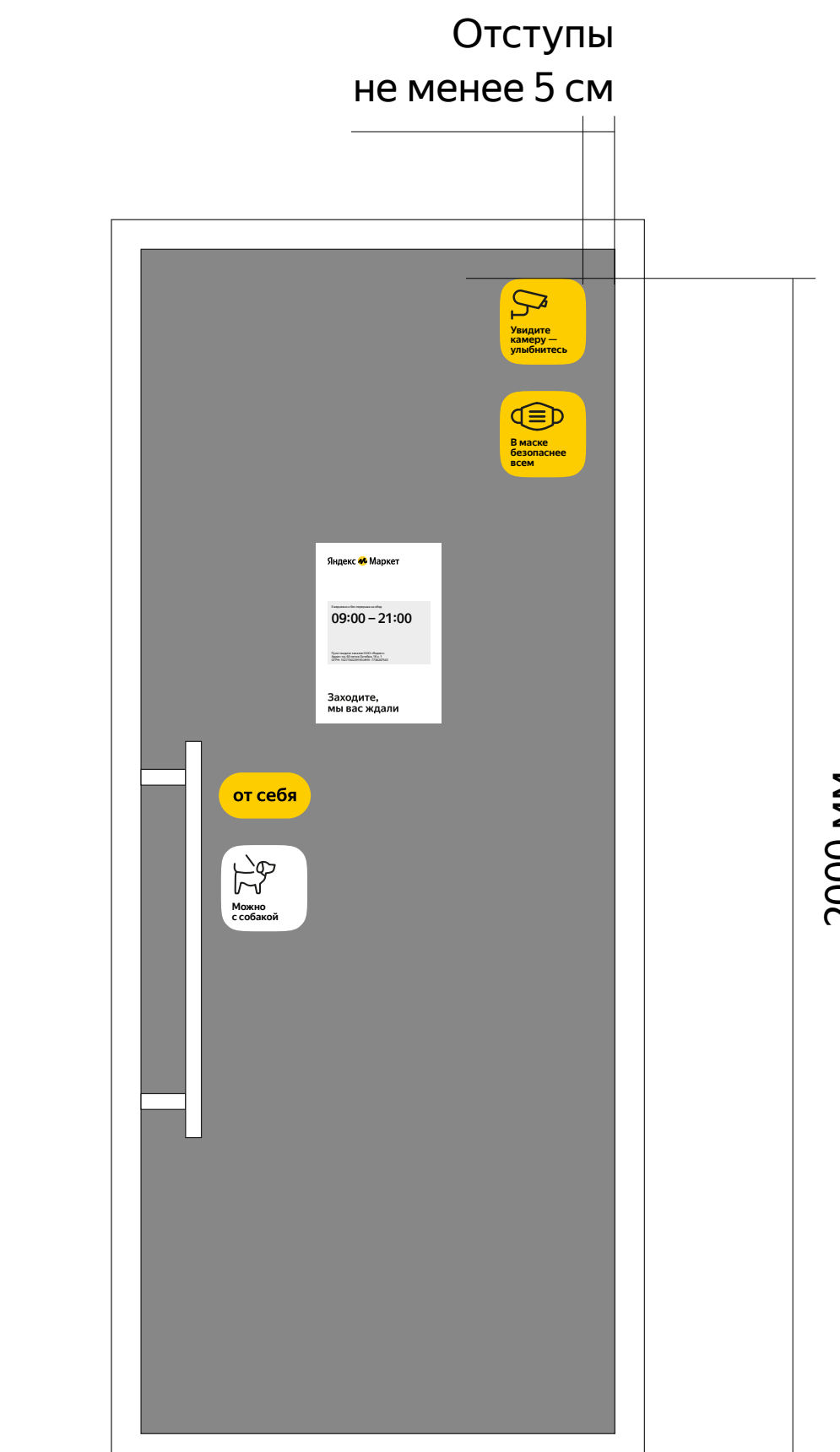
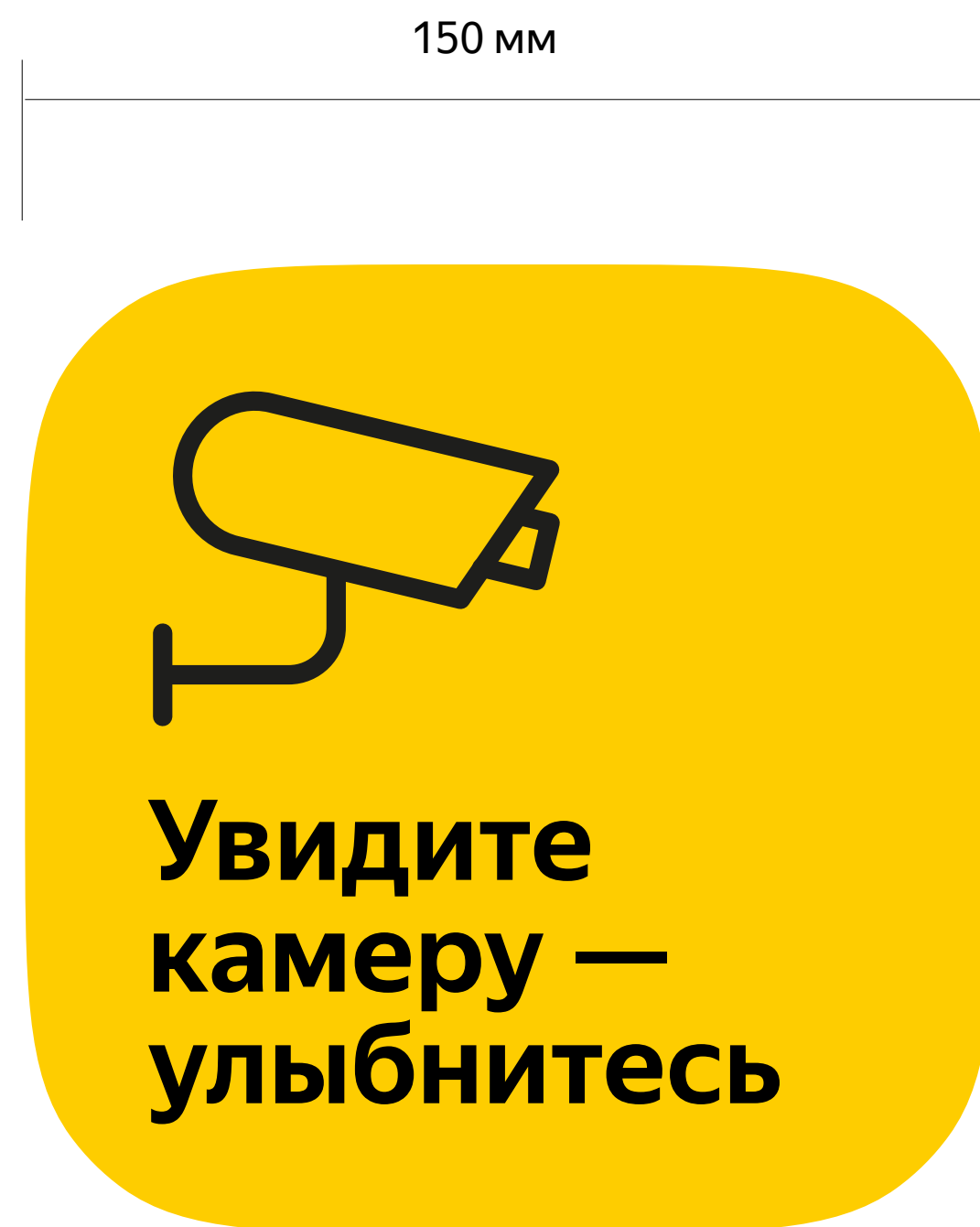

Наклейка «маска»

Размещение

На двери, под наклейкой «видеонаблюдение».

Размеры (Ш×В)

150×150 мм.

Материал / способы монтажа

Виниловая наклейка. На двери с прозрачным остеклением — размещается изнутри помещения, на остальных типах дверей — снаружи.

UV-печать на плёнке Oracal 641 021M.

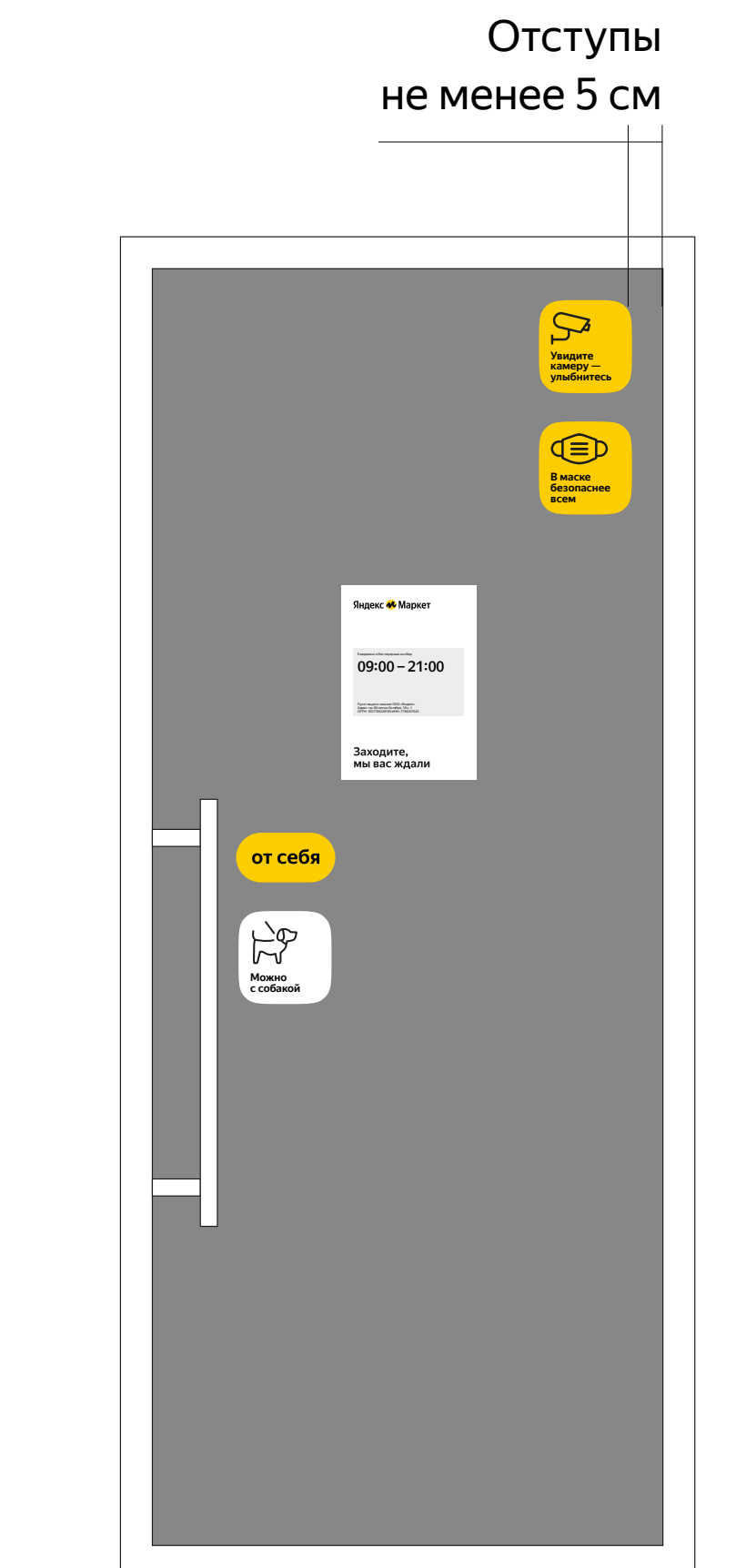
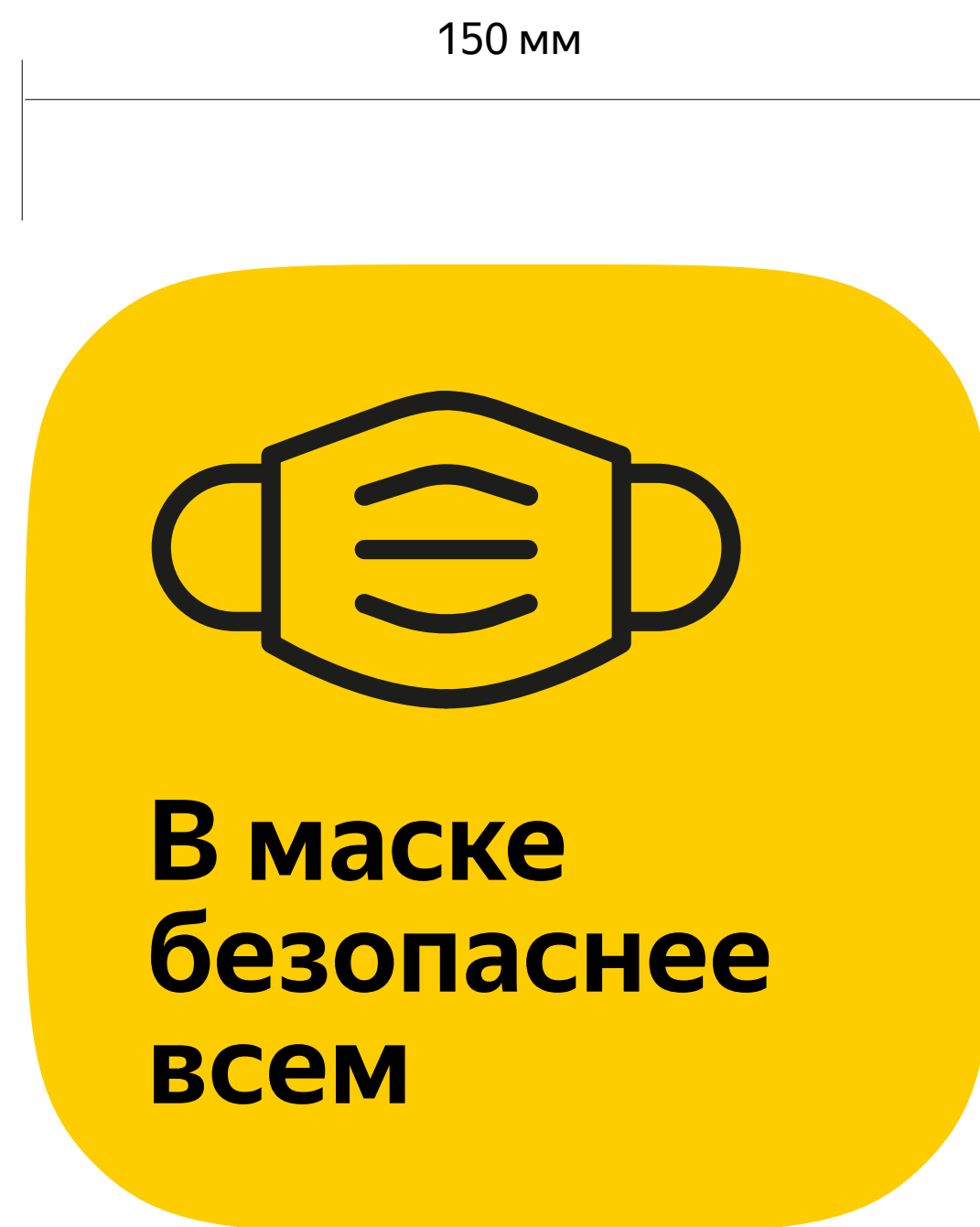

Наклейка «ступенька»

Размещение

На двери, над наклейкой
«от себя/на себя».

Размеры (Ш×В)

150×150 мм.

Материал / способы монтажа

Виниловая наклейка. На двери с про-
зрачным остеклением — размещается
изнутри помещения, на остальных типах
дверей — снаружи.

UV-печать на плёнке Oracal 641 021M.

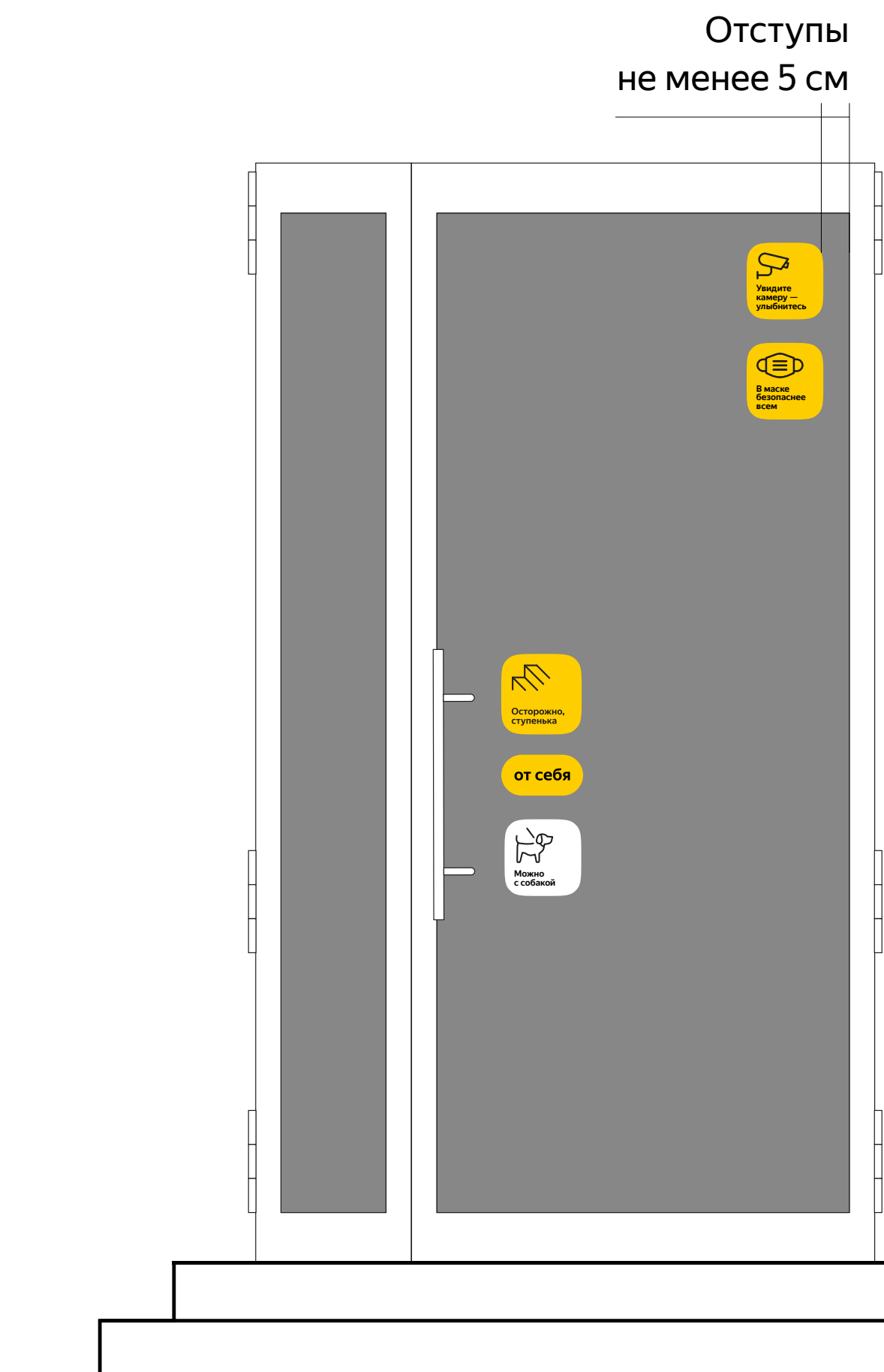
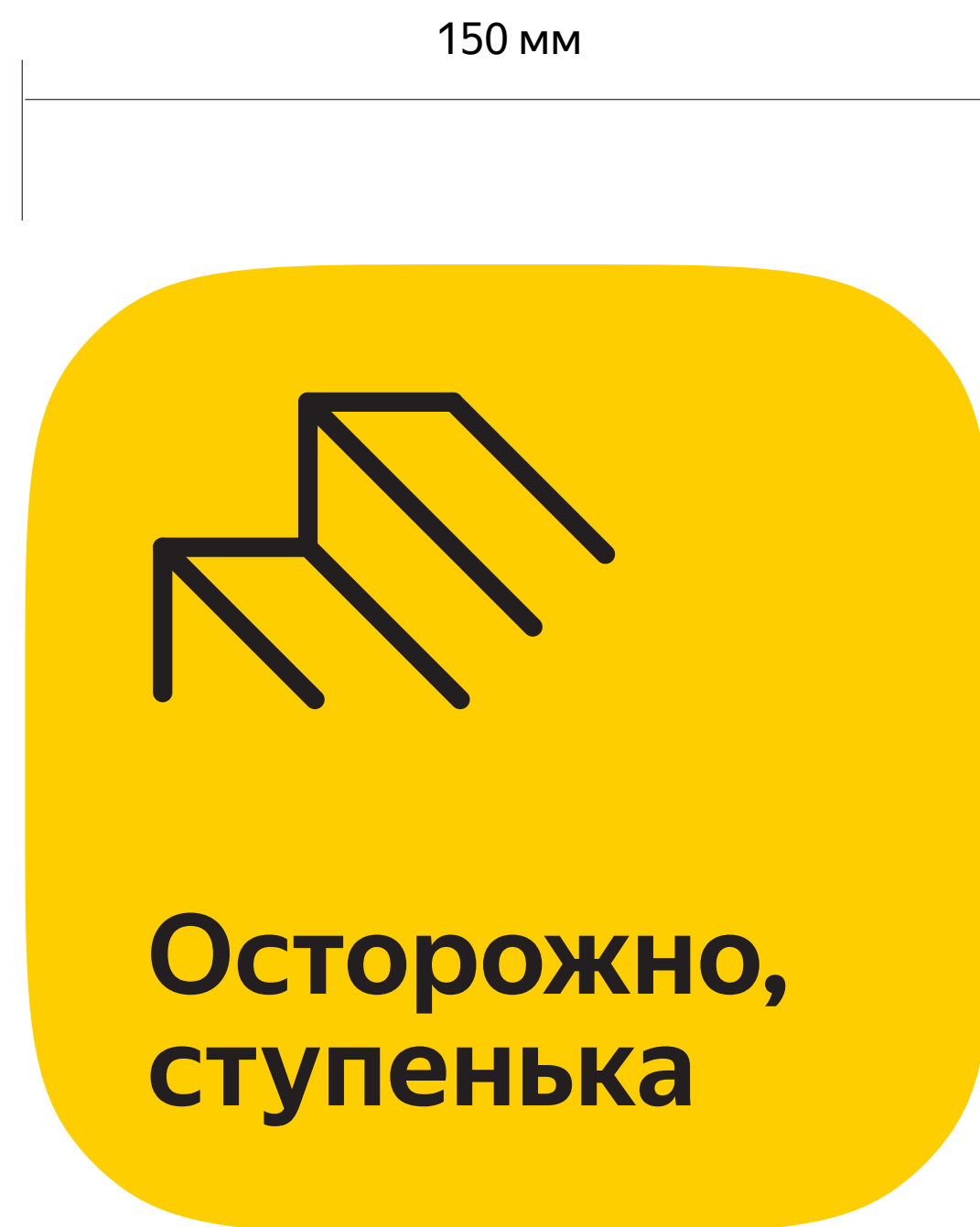

Наклейка с логотипом

Размещение

Наклейка с логотипом размещается у входа в здание, где находится пункт выдачи заказов.

Используйте наклейку, если вход находится далеко от вывески, а также если входов в здание несколько. Если вывеска расположена непосредственно у входа — данная наклейка не размещается.

Размеры (Ш×В)

250×250 мм.

Высота размещения

1600 мм от пола.

Материалы

Полноцветная UV-печать на плёнке.

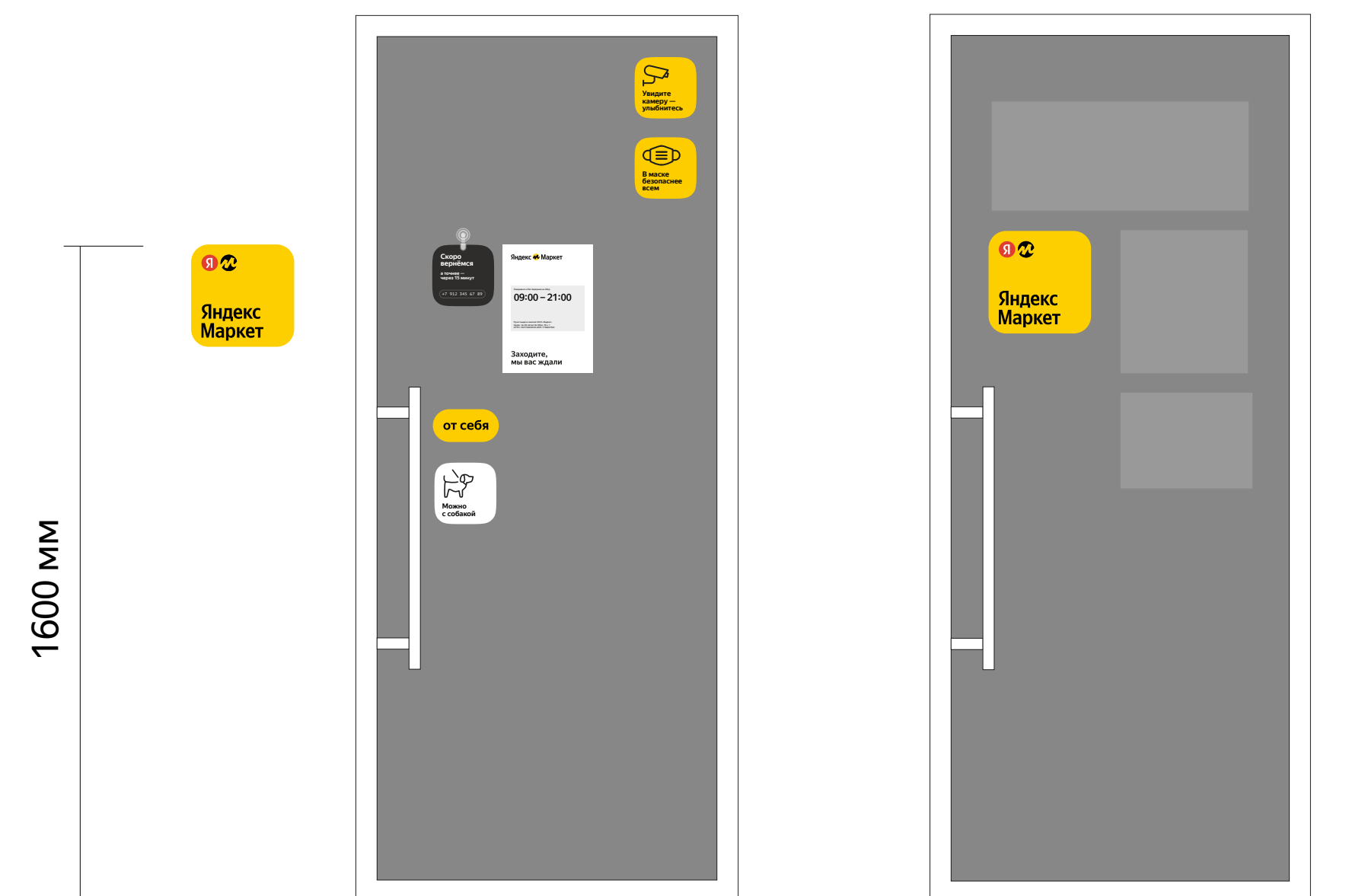
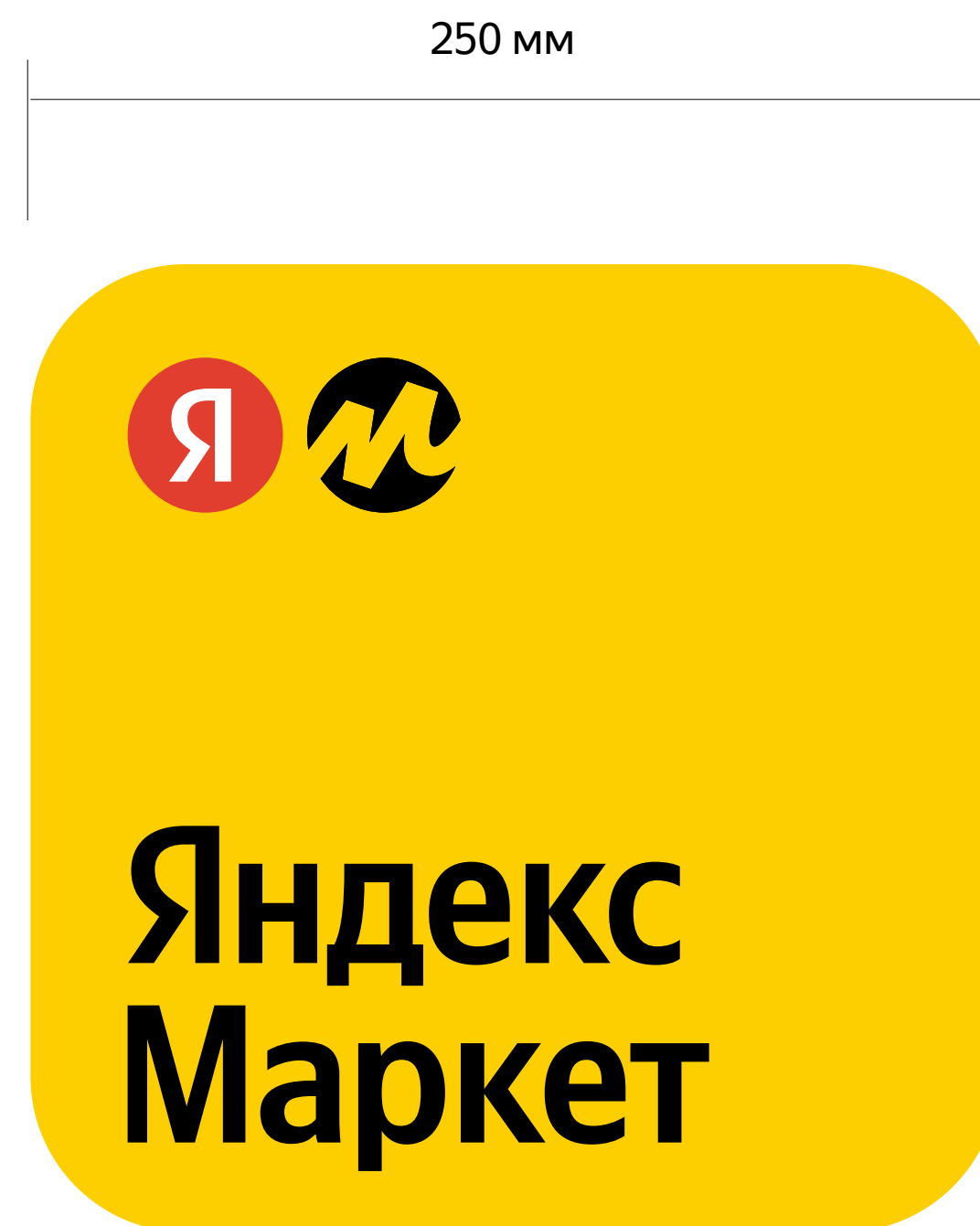

Используйте наклейку когда нет возможности разместить вывеску.

В некоторых случаях (например один выход для пунктов выдачи сторонних организаций) наклейка размещается на двери на уровне глаз.

Размещение элементов на входной группе

Примеры размещния элементов на входной группе.

Режим работы может быть размещён рядом со входом, предпочтительно — со стороны дверной ручки.

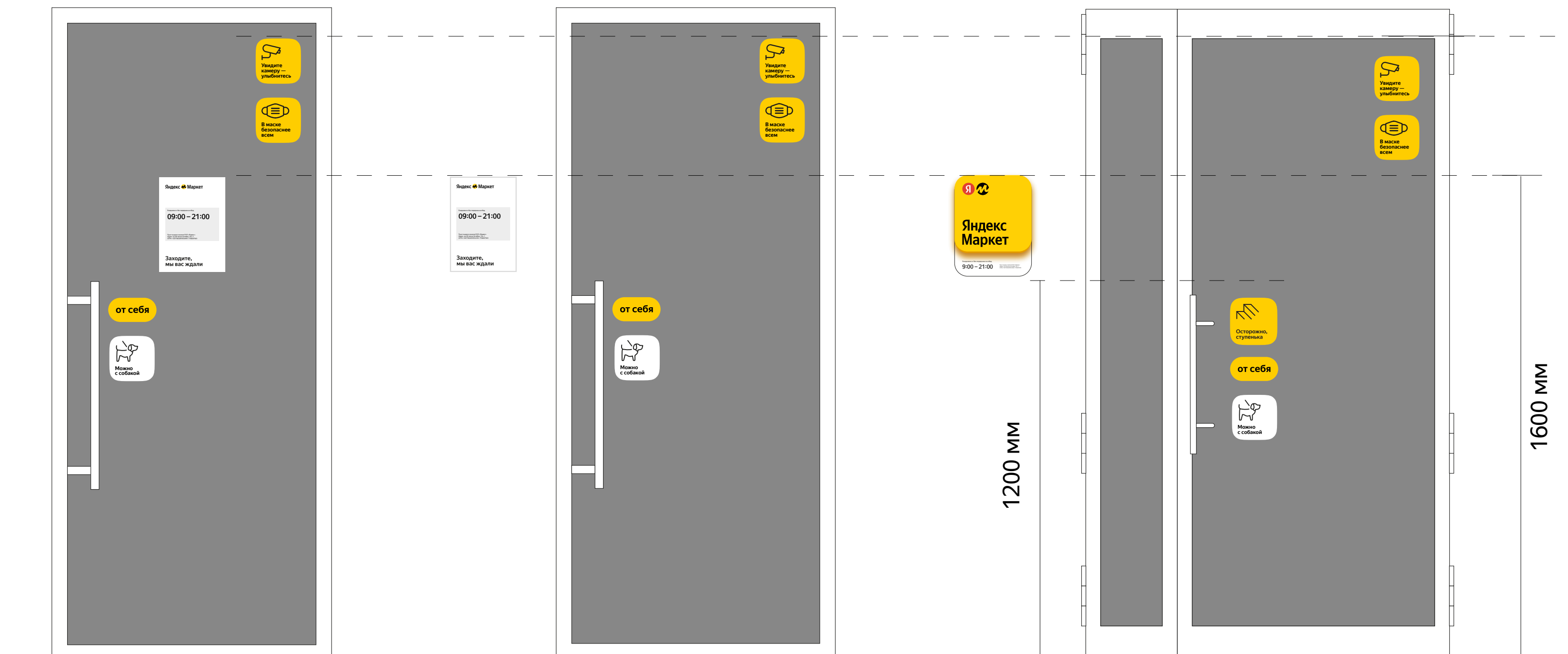

Режим работы может быть размещен рядом со входом.

Пример размещения элементов на двери шириной 1200 мм и более.

Витрина внутри ТЦ

Если пункт выдачи заказов находится в торговом центре, используется дополнительный вариант брендинга.



Витрина внутри ТЦ. Элементы

01. Вывеска

Смотрите описание и правила размещения на [стр. 16](#).

02. Режим работы

Смотрите описание и правила размещения на [стр. 18](#).

03. Наклейка «видеонаблюдение»

Смотрите описание и правила размещения на [стр. 23](#).

04. Наклейка «маска»

Смотрите описание и правила размещения на [стр. 24](#).

05. Наклейка «можно с собакой»

Смотрите описание и правила размещения на [стр. 22](#).

06. Постер

Смотрите описание и правила размещения на [стр. 28](#).

07. Наклейка от себя/на себя

Смотрите описание и правила размещения на [стр. 21](#).

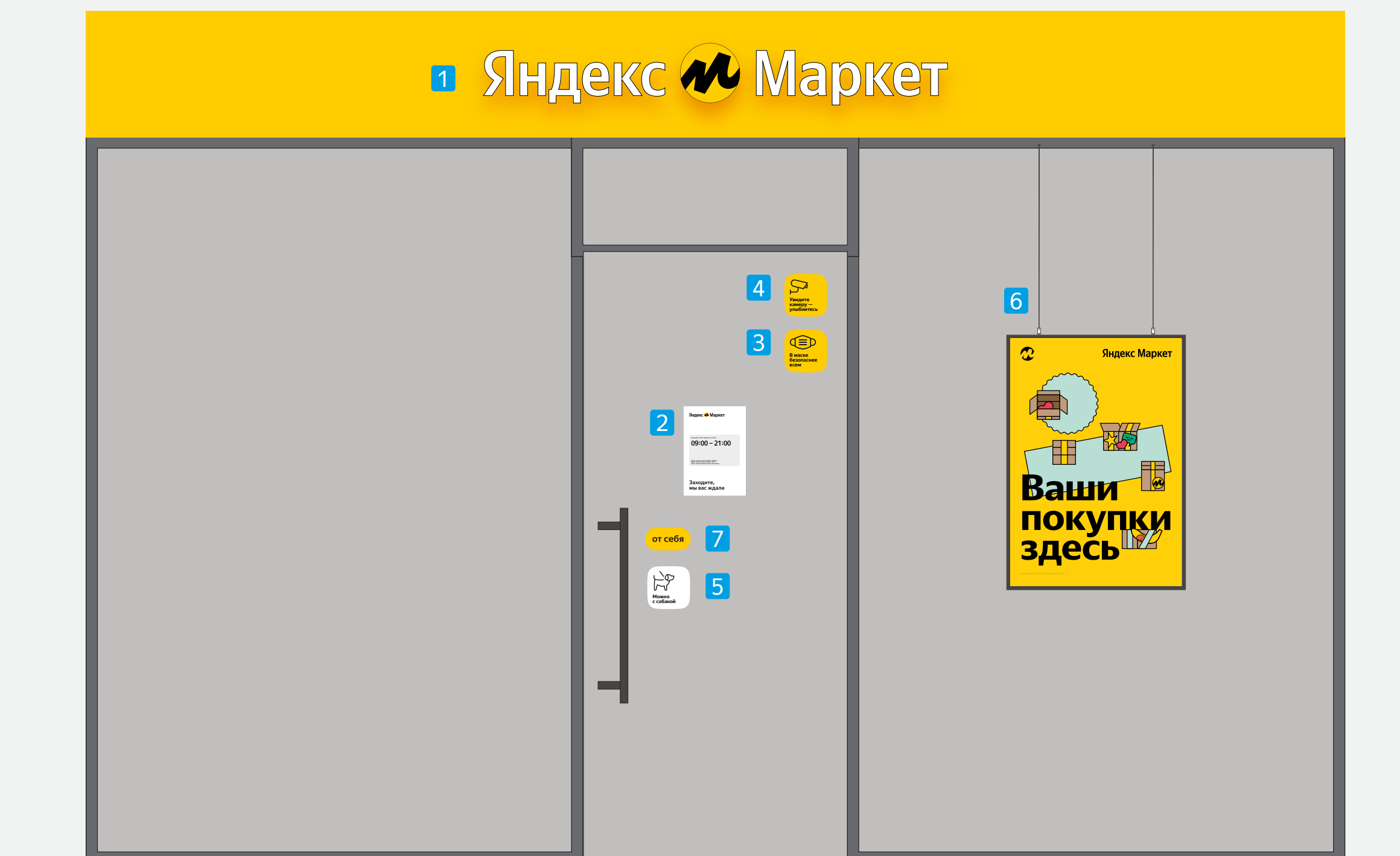

Фасад витрины с рольставнями

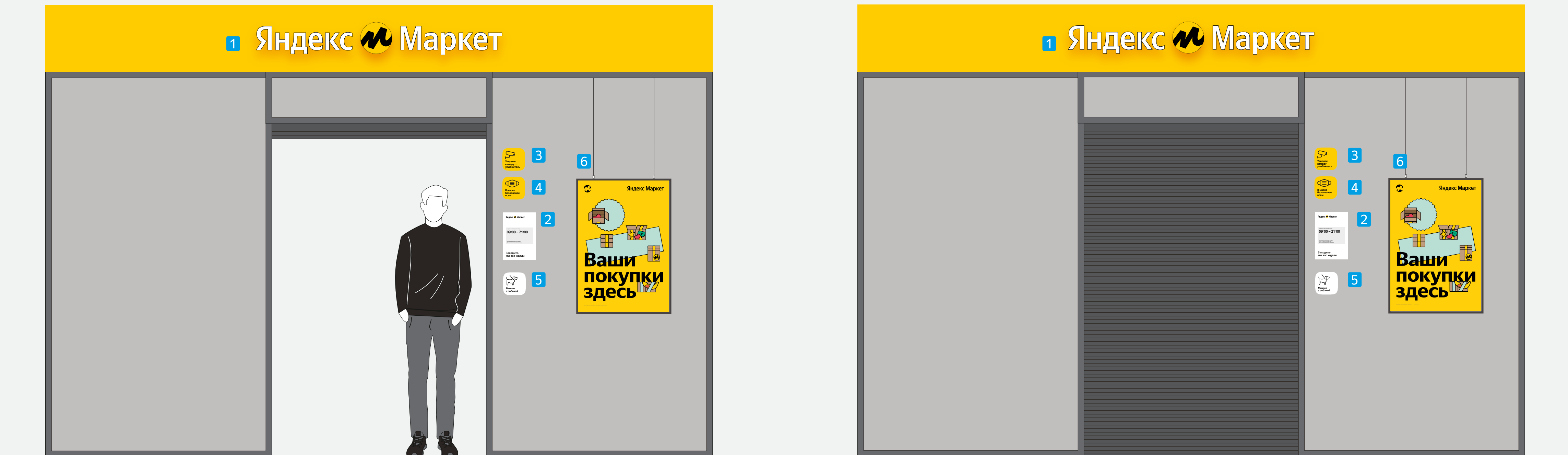

Обязательные элементы

1. Вывеска (должна быть включена 24/7)
2. Режим работы
3. Наклейка «видеонаблюдение»

Рекомендуемые элементы

4. Наклейка «маска»
5. Наклейка «можно с собакой»
6. Постер

Напольный указатель

Размещение

Наклейка с логотипом и стрелкой размещается на полу, по пути следования ко входу, через каждые 10 метров, а также на развилках. Используйте данную наклейку, если пункт выдачи сложно найти (длинный путь по коридору или расположение в ТЦ).

Размеры (Ш×В)

250×250 мм.

Материалы

Полноцветная UV-печать на плёнке, напольная ламинация.

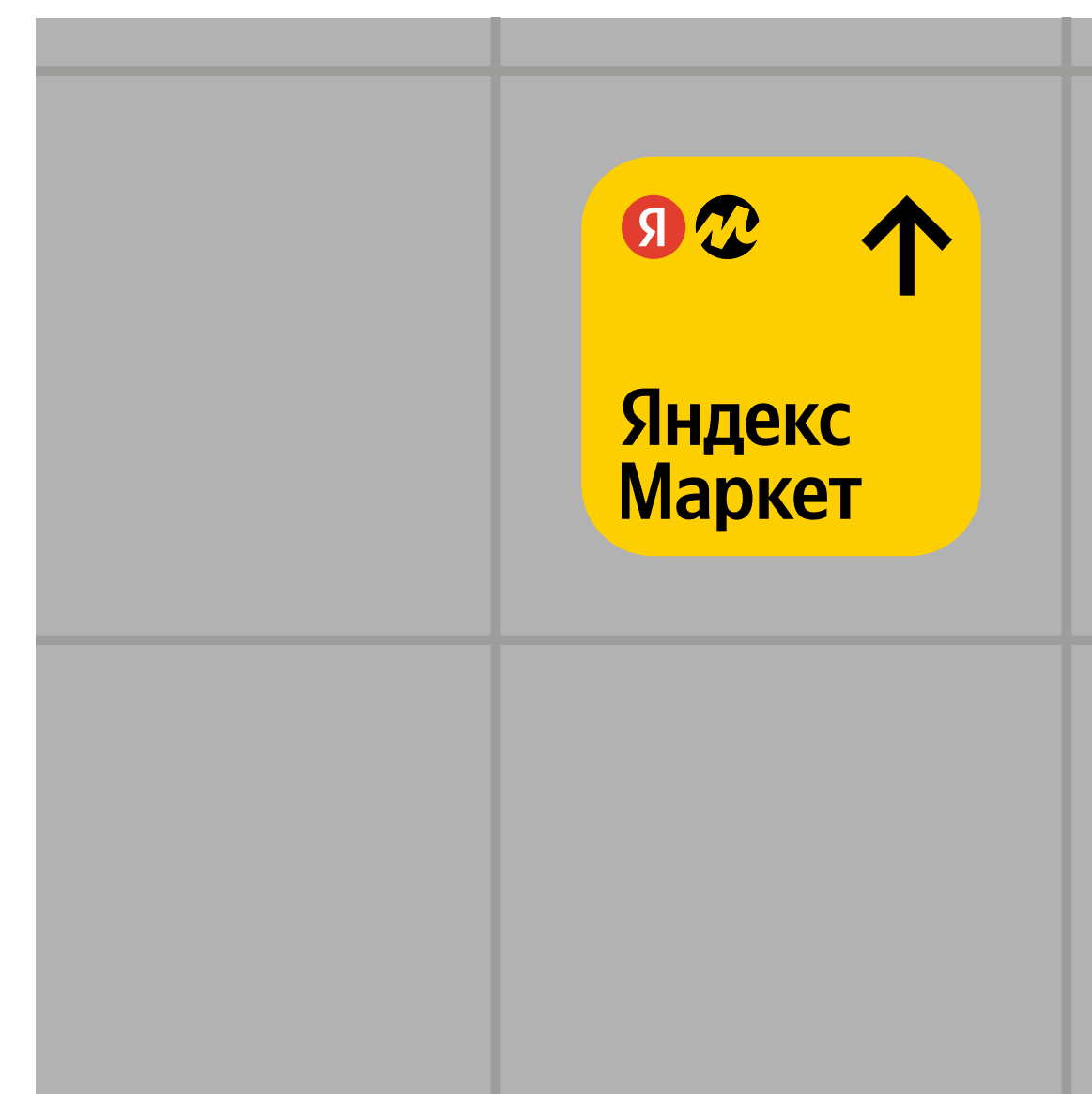
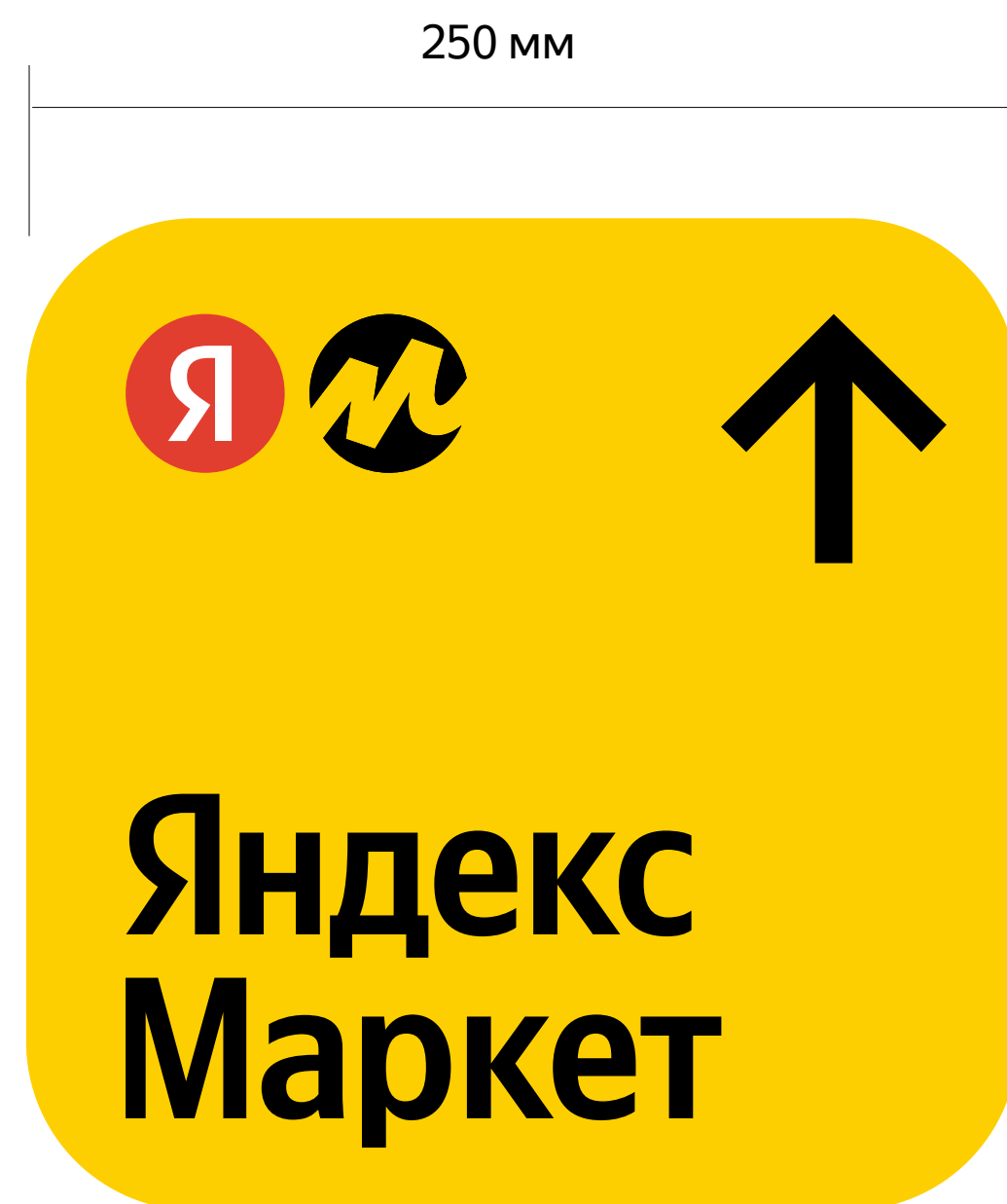

Настенная навигация

Используется, если необходимо указать на вход в ПВЗ. Основа ПВХ 3 мм, печать на пленке Oracal 641 021М, подворот по 25 мм на сторону.

Размеры (Ш×В)

Табличка с логотипом:

S — 500×100×5 мм.

M — 1000×200×5 мм.

Табличка с навигационной стрелкой:

S — 100×100×5 мм.

M — 200×200×5 мм.

Размещение

На стене здания недалеко от входа в ПВЗ.

Высота размещения

1600 мм от пола

Способы монтажа

01. Двухсторонний скотч.
02. Жидкие гвозди.
03. Силикон.



Навигационная табличка состоит из двух частей — логотипа и навигационной стрелки.

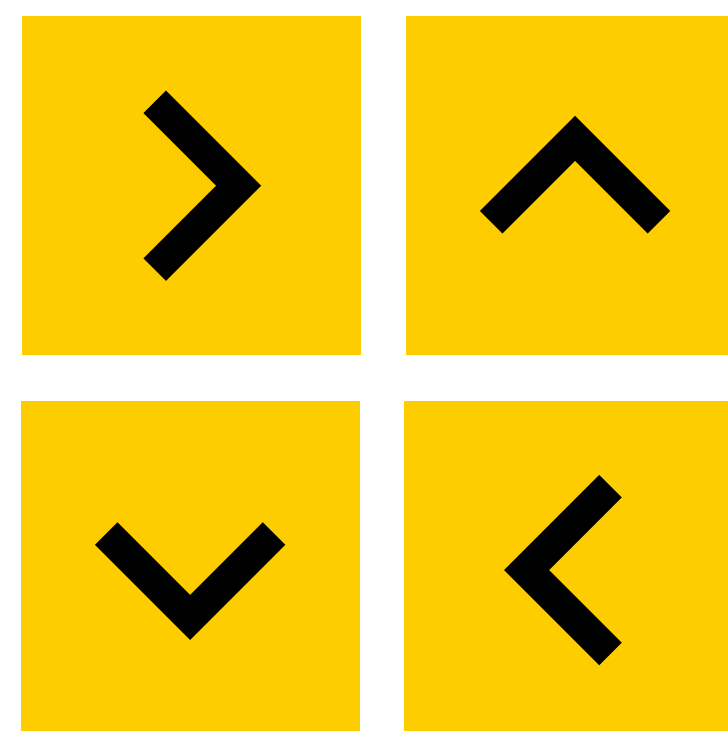

Навигационную стрелку можно размещать в нужном направлении движения.

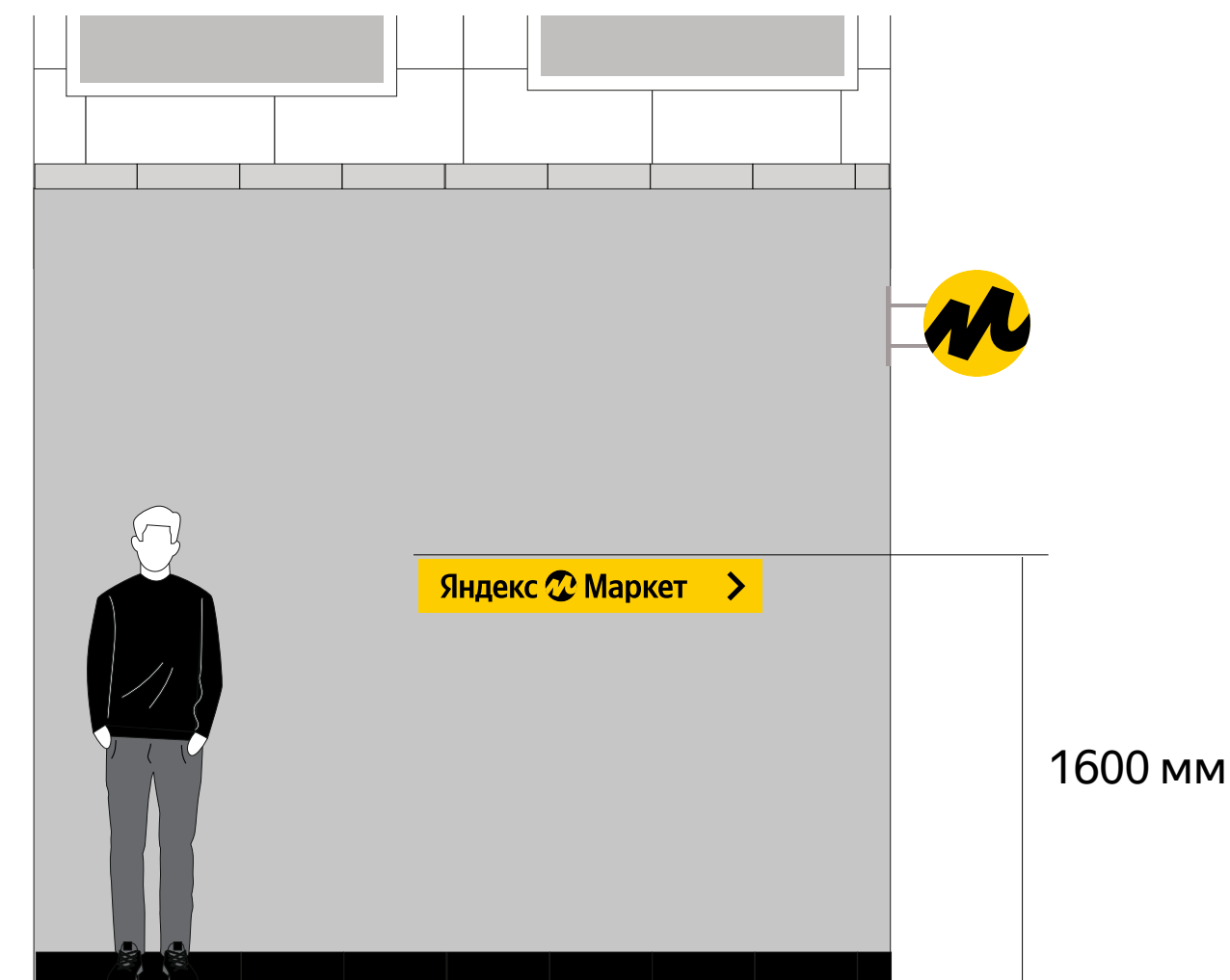

Запрещается

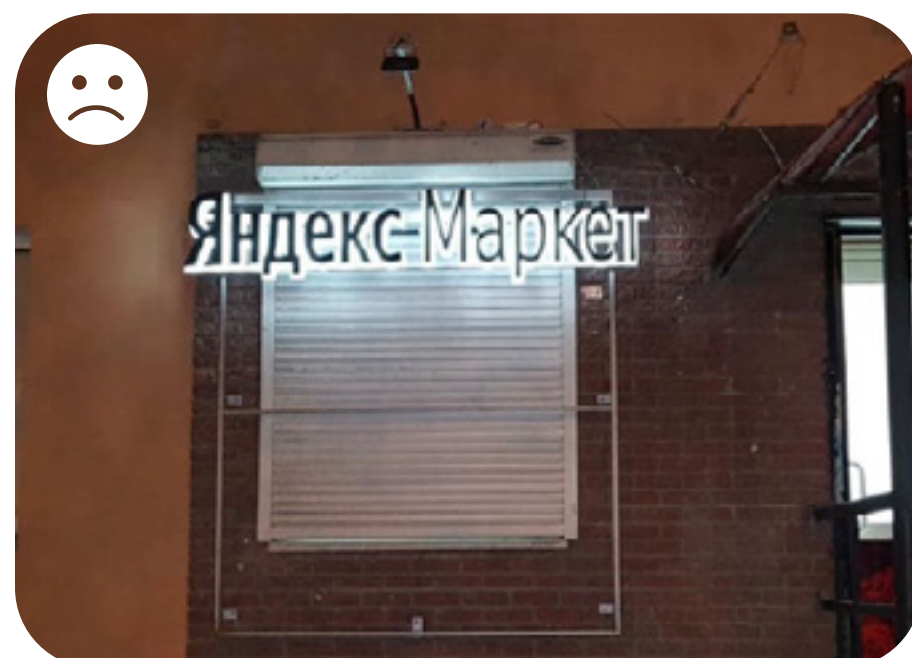

Не размещайте вывеску на окнах здания.



Козырёк должен быть отремонтирован и закрыт жёлтой панелью целиком.

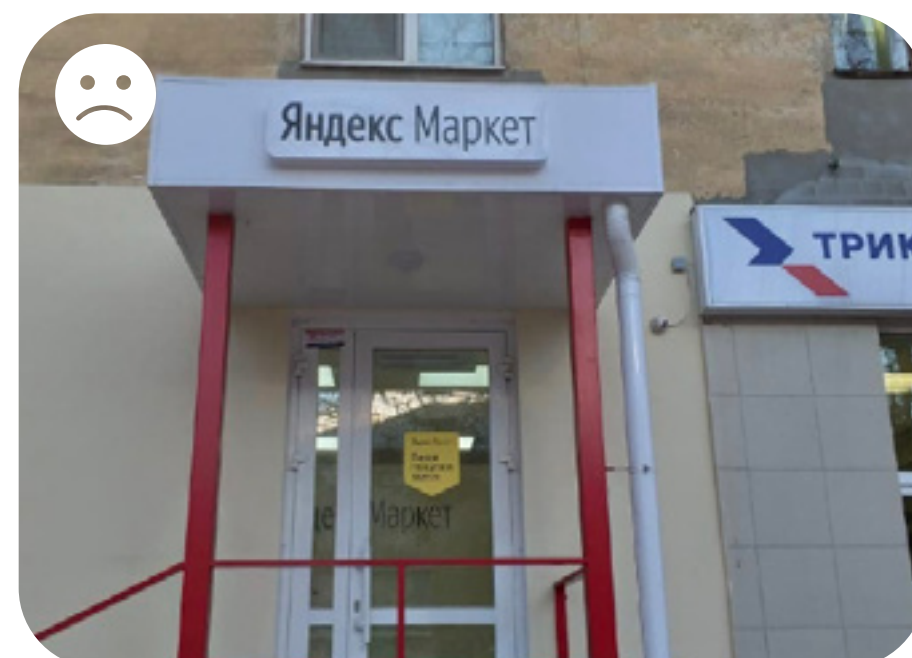

Опоры козырька и ограждения должны быть окрашены в фирменные или нейтральные цвета (жёлтый, серый, черный, белый, светло-бежевый).

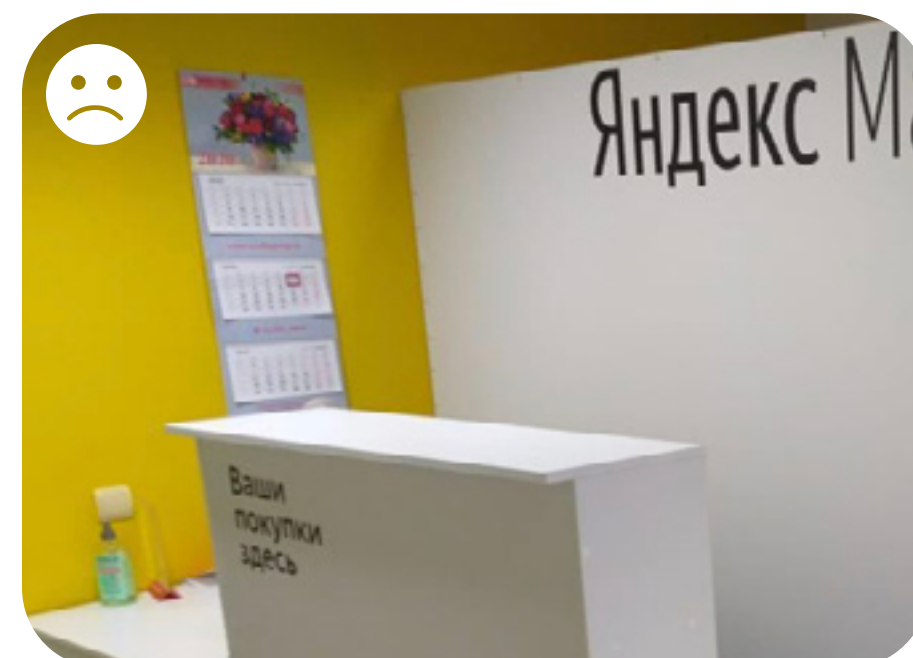

Запрещается размещать на стенах материалы, не включенные в это руководство (навесной календарь).



При размещении предметов интерьера или декора (входной коврик) — используйте фирменные цвета или близкие к ним (жёлтый, серый, черный, белый).

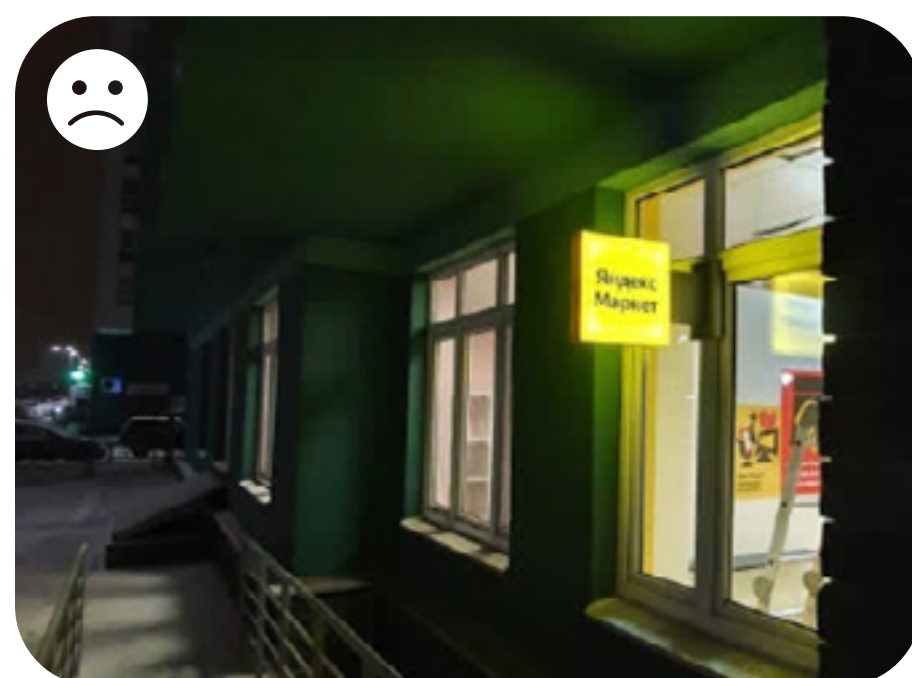

Не размещайте панель-кронштейн на оконной раме.



Поверхность фасада должна быть отремонтирована, а загрязнения и лишние элементы удалены.



Используйте вариант вывески без подложки, если на фасаде мало места.



Запрещается использование коммуникаций, не описанных в этом руководстве.

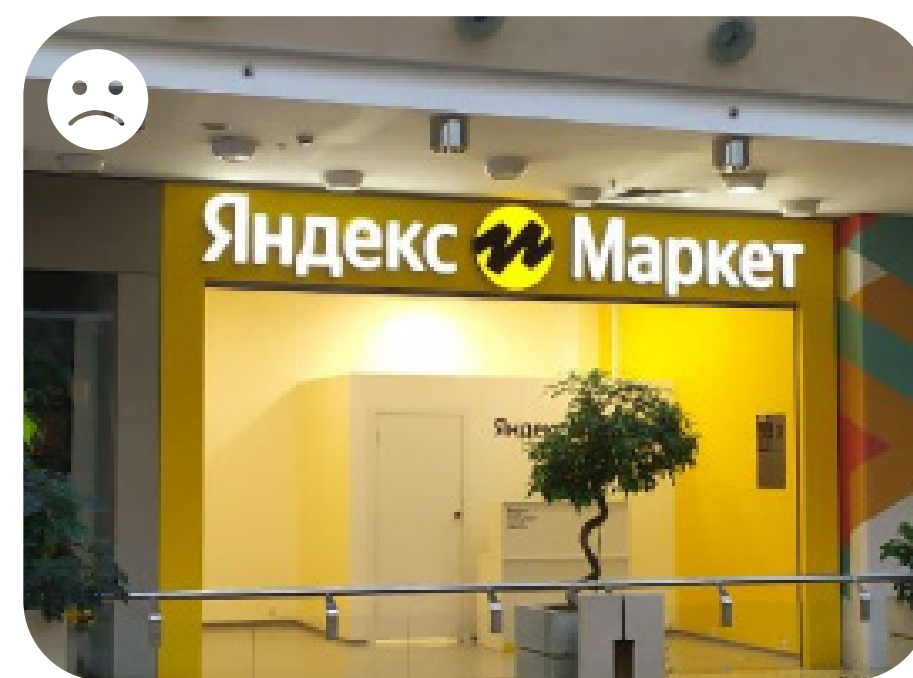

Следите за правильностью воспроизведения знака, он не должен быть отражён или перевернут.

03. Оформление интерьера

Описание

Пункт выдачи заказов оформляется в соответствии с фирменным стилем Яндекс Маркета. Все пункты выдачи оформляются по единому принципу.

На следующих страницах приведены общие правила и описаны элементы оформления.



Покраска стен. Цвет

Стены в ПВЗ окрашиваются в 3 цвета. Желтым — зона ресепшена. Серым — зоны распаковки и ожидания. Белым — все стены на высоте от 2500 мм.

01. Жёлтый Dulux Max Protect 34Y55/802

В желтый цвет окрашиваются стены за кассовой стойкой и смежная с ней, а также видимая стена склада на высоту до 2500 мм.

02. Серый Dulux Max Protect 79GY59/017

Остальные стены окрашиваются в серый цвет так же на высоту 2500 мм.

03. Белый Dulux Max Protect 30GY88/014

В белый цвет окрашиваются все стены и все коммуникации на них от высоты 2500 мм.



Покраска стен

Подготовка к покраске

Перед покраской нужно убедиться, что поверхность стен ровная, декор и лепнина демонтированы.

Высота окраски

Высота окраски стены в желтый/серый цвет — 2500 мм, даже если общая высота потолка 2550 мм. Поверхности на высоте от 2500 мм и выше окрашиваются в белый.

Если высота потолка ровно 2500 мм, то стены окрашиваются полностью.

Окраска коммуникаций

Окрашиваются не только стены, но и все коммуникации на них: коробка и кабель-каналы для проводки, трубы, батареи, вентиляция и т.д. Розетки и выключатели не окрашиваются (подробнее про цвет электрики [стр. 8](#))

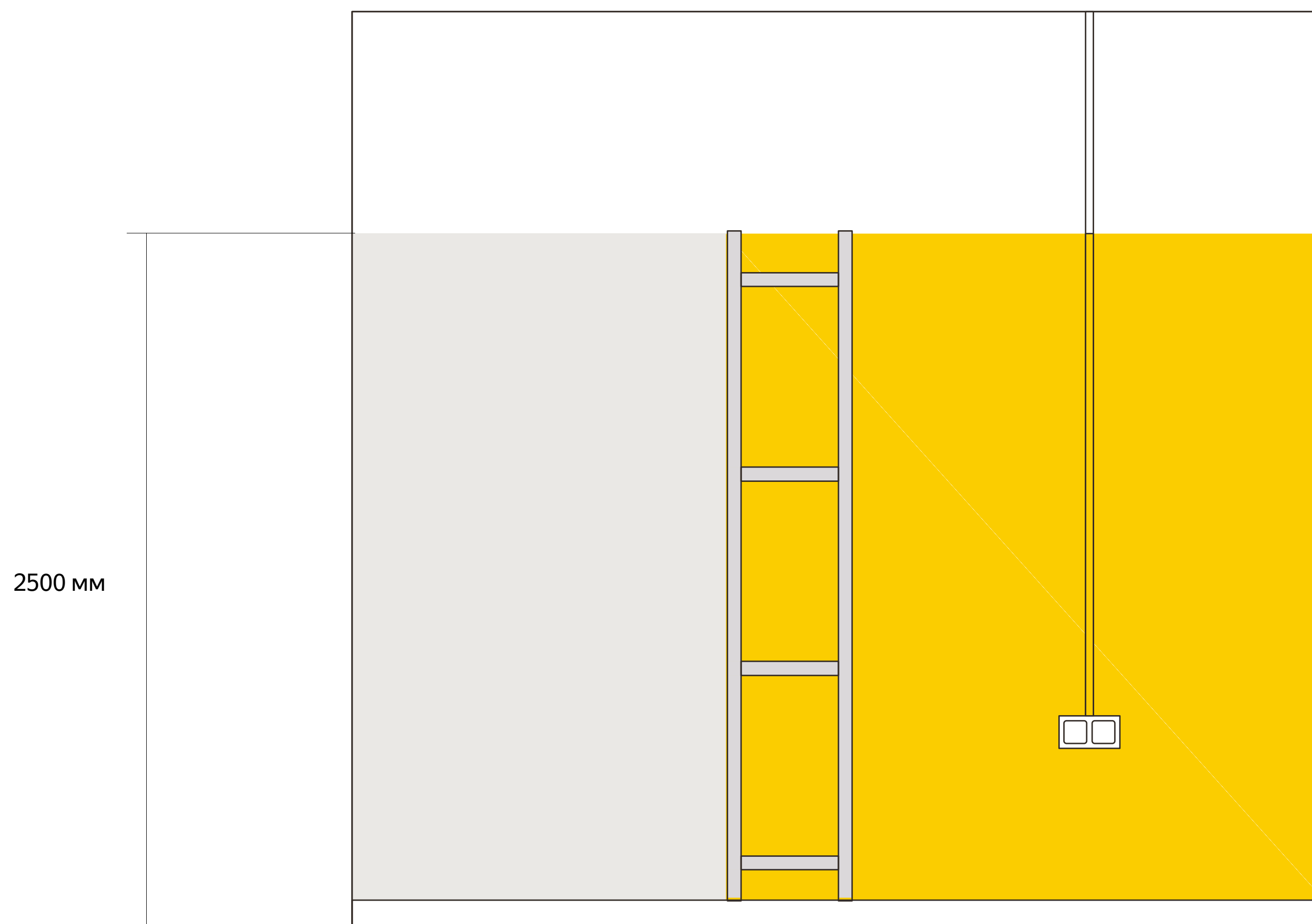

Планировка. С одной примерочной

Варианты оформления на основе планировок существующих ПВЗ.

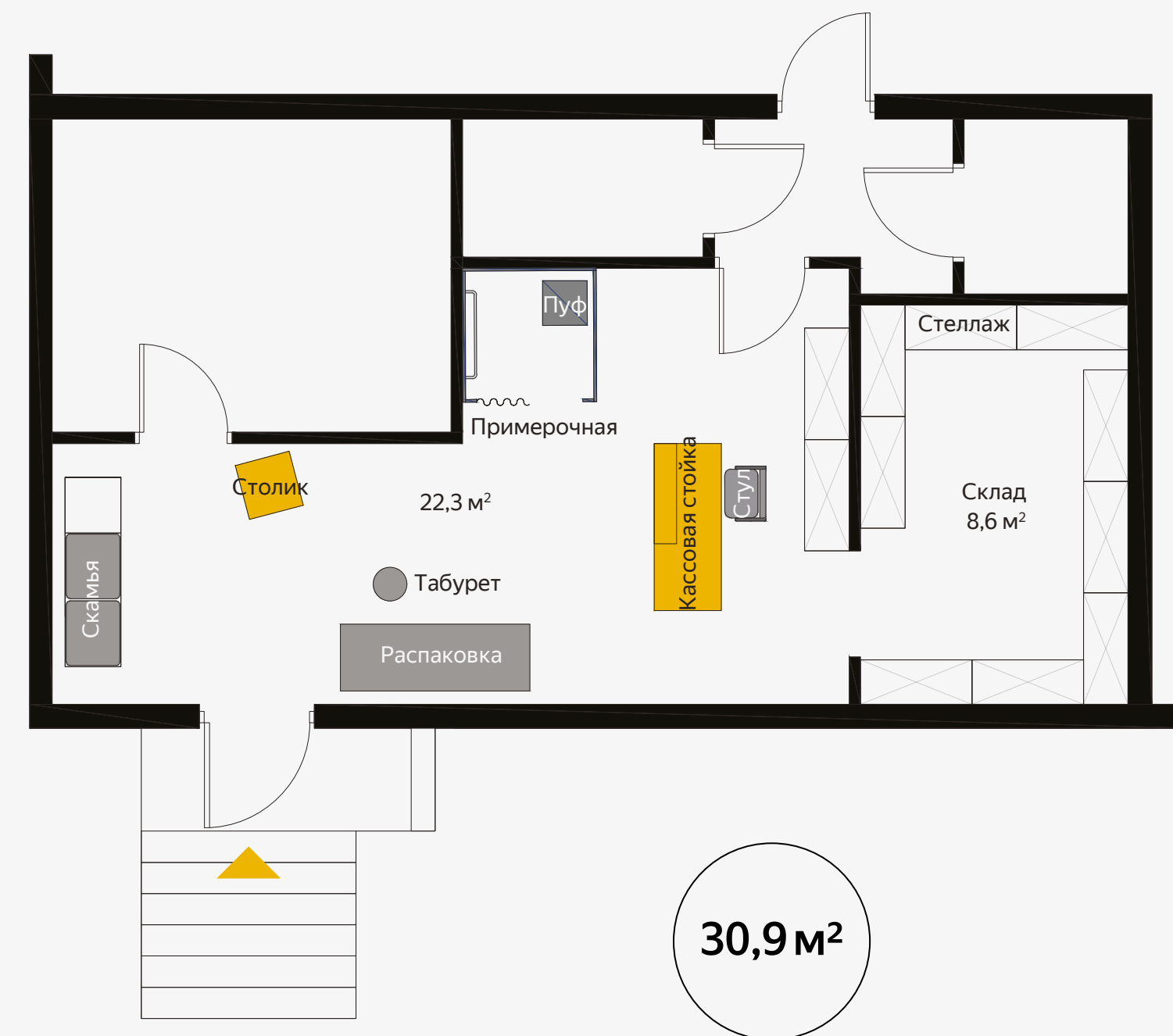
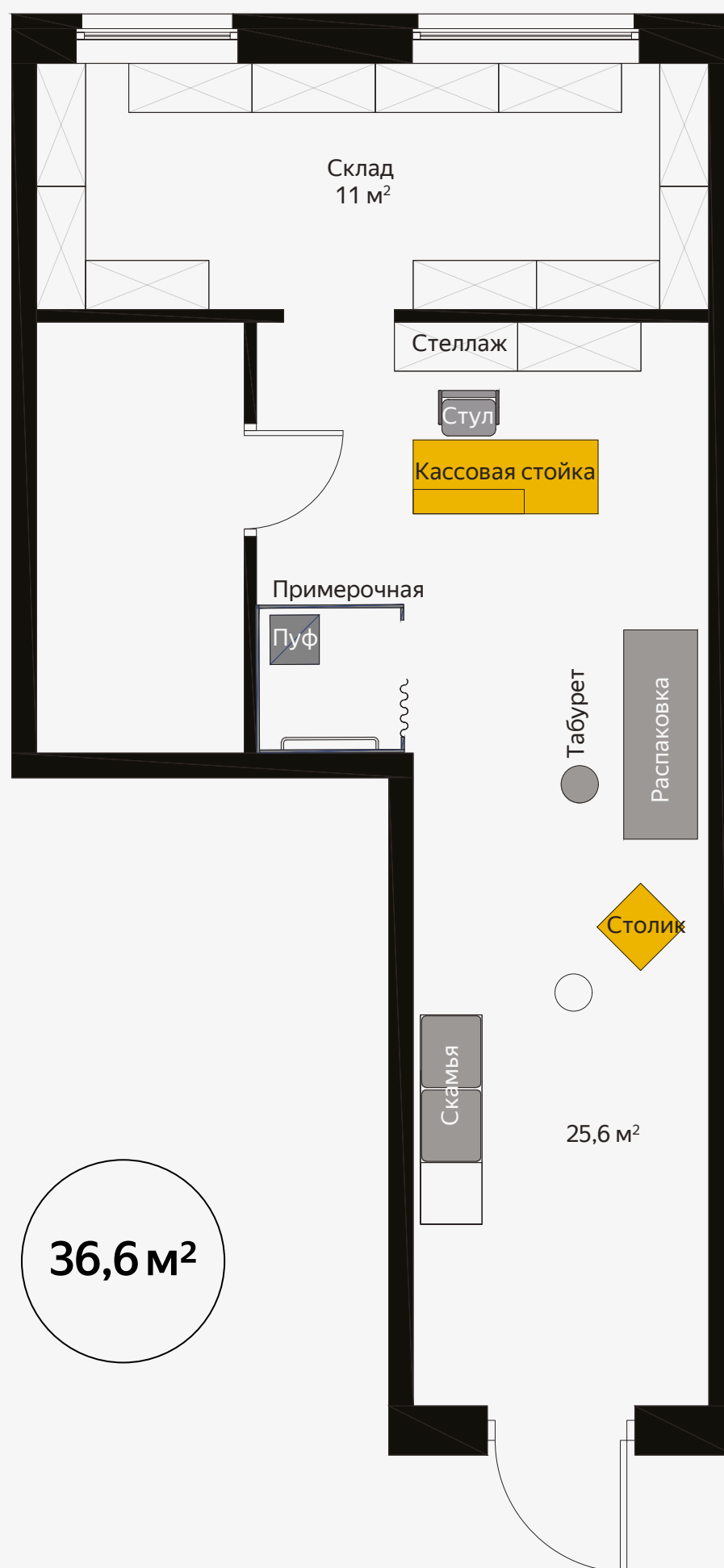
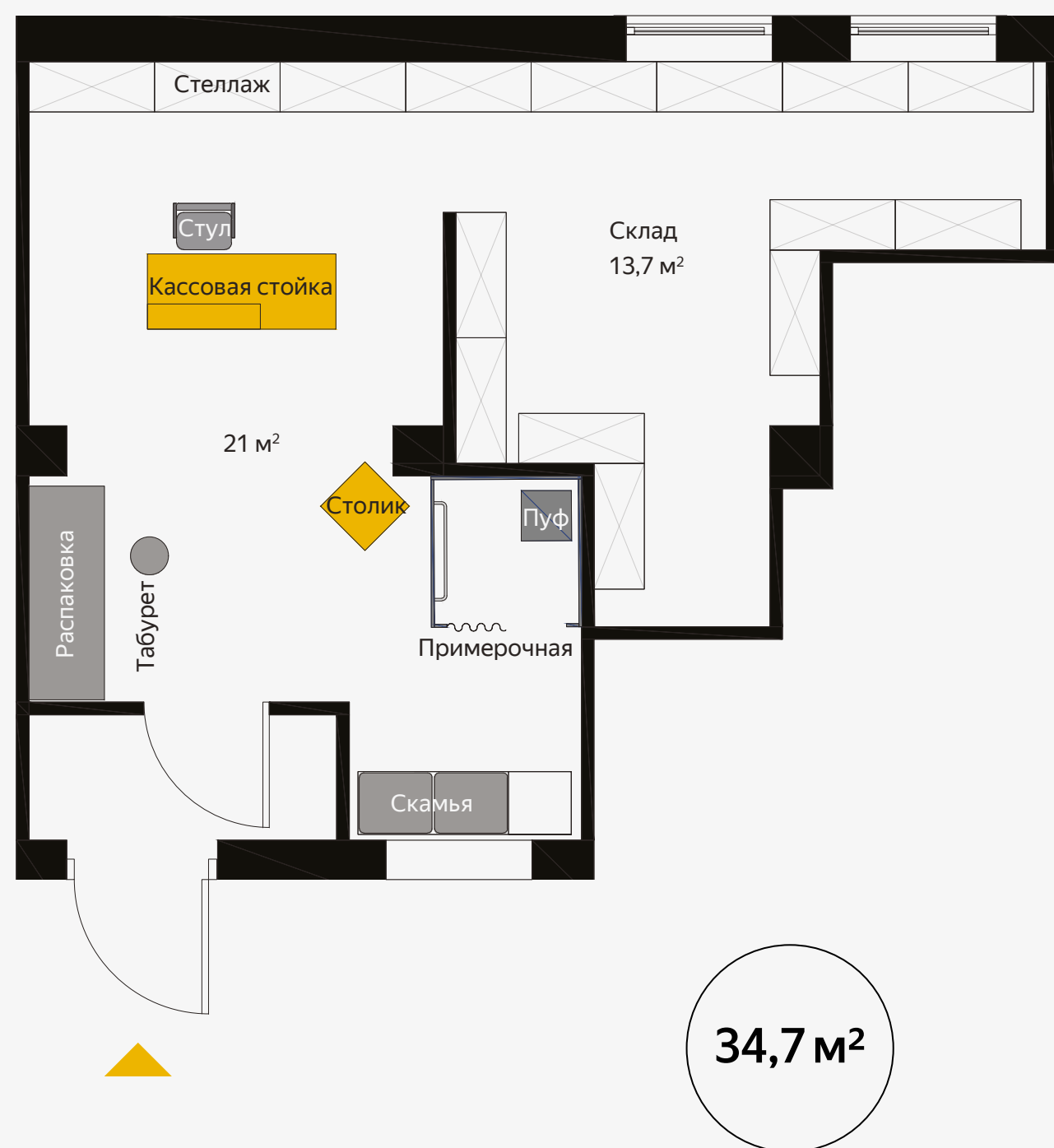

Планировка. С расширенной зоной примерки

Варианты оформления на основе планировок существующих ПВЗ.

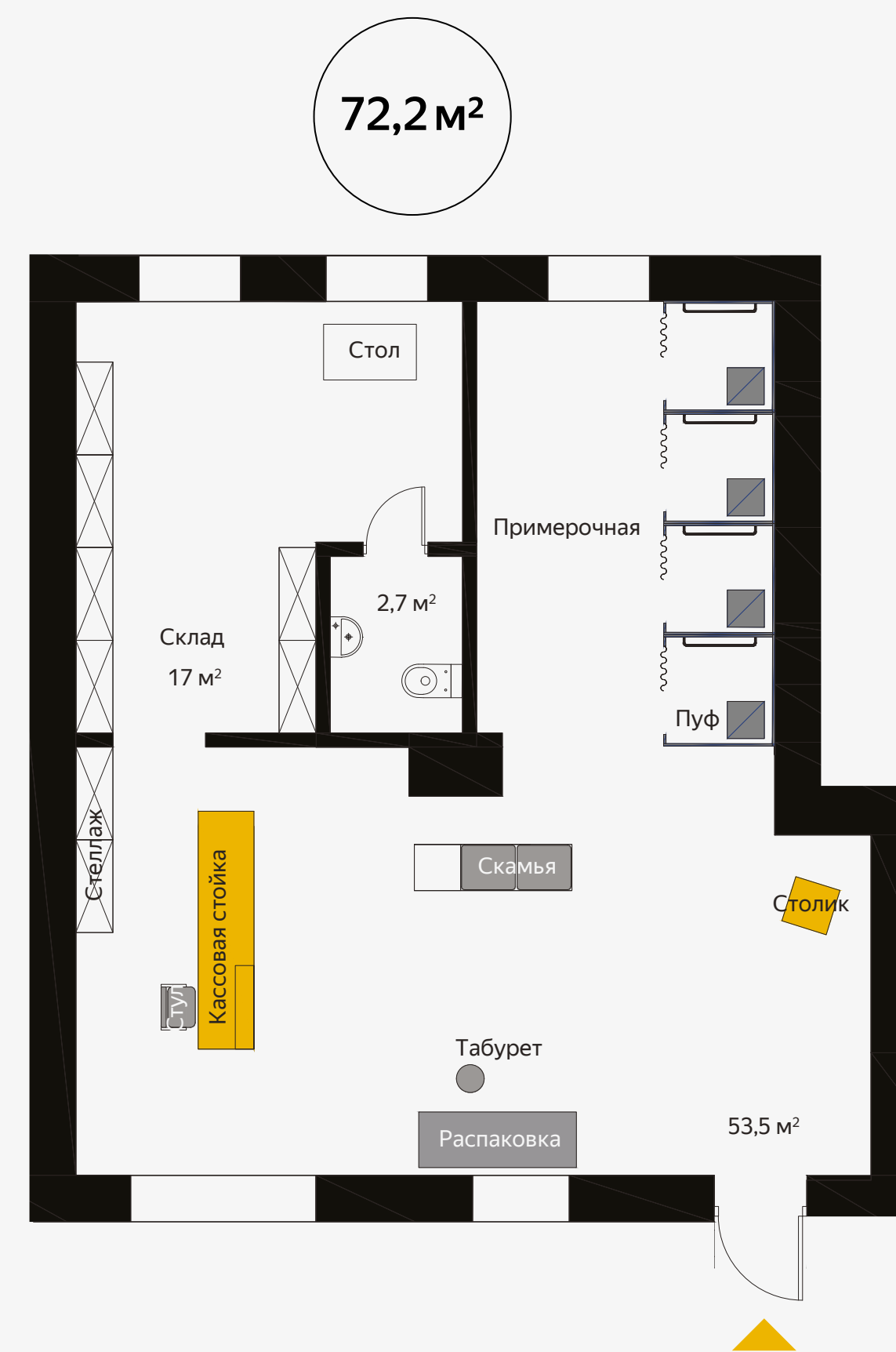

Развертки. Комплектация

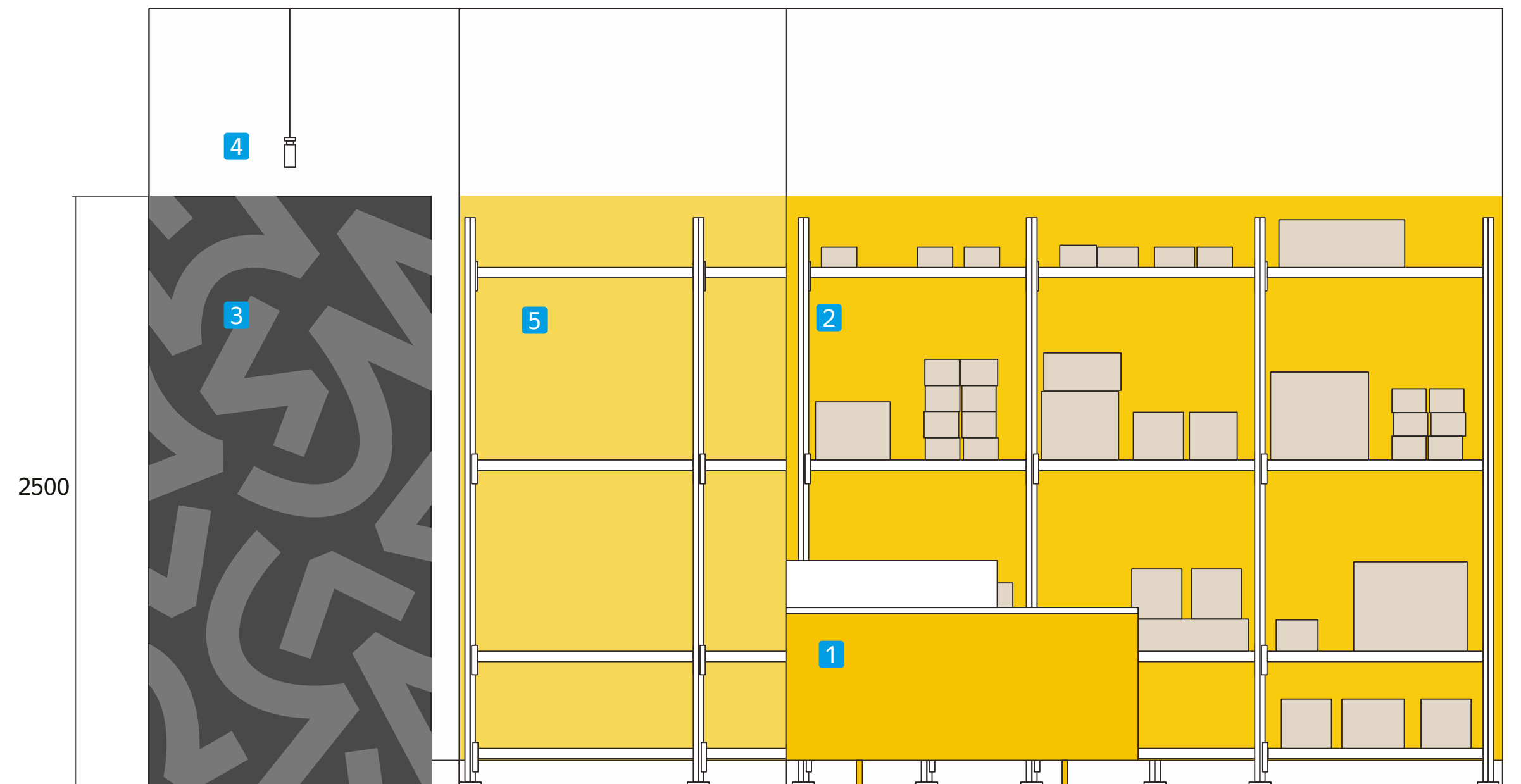

Зона обслуживания

1. Кассовая стойка
2. Стеллаж
3. Примерочная
4. Светильник над примерочной (ТИП 1)
5. Склад

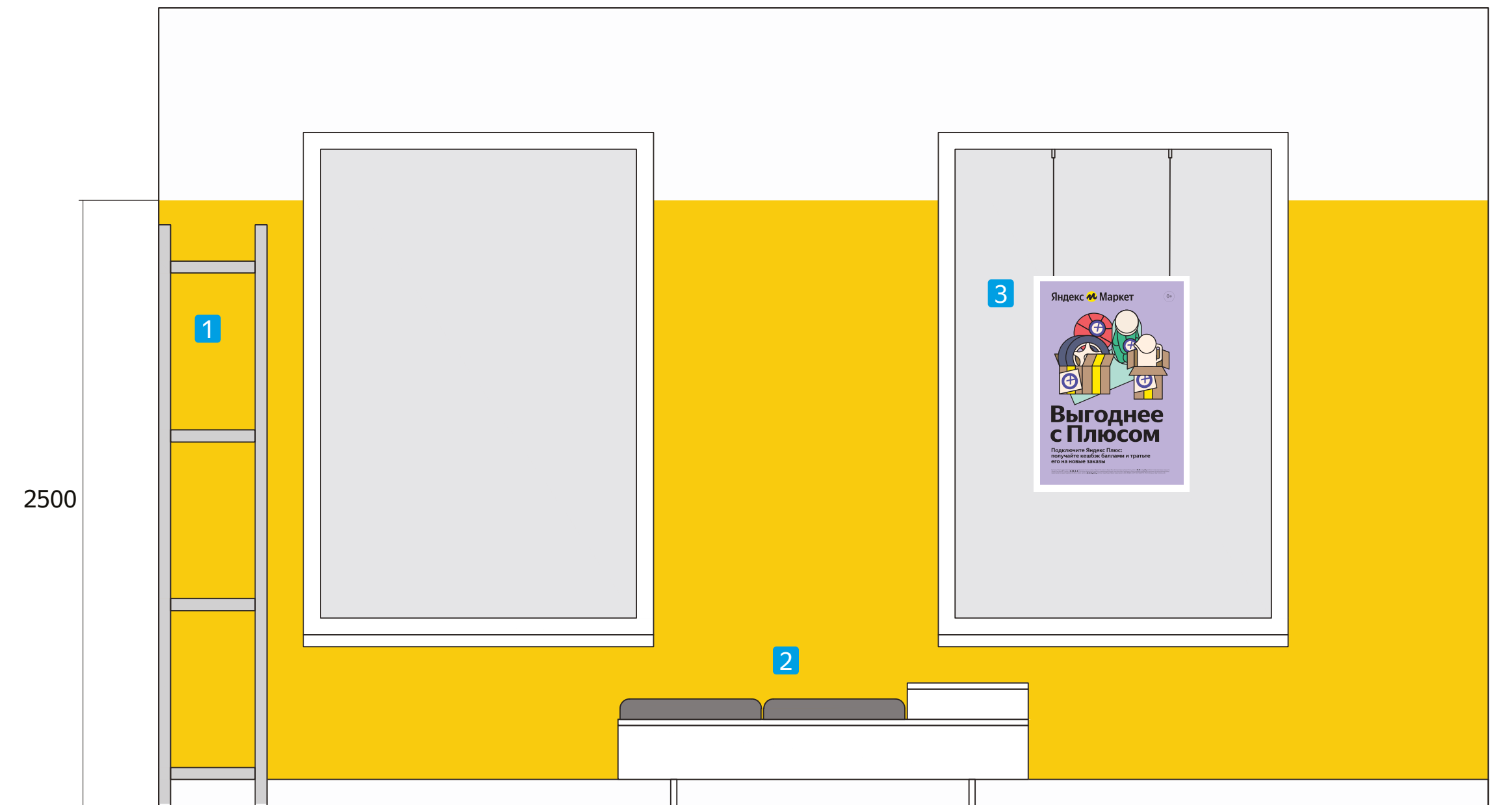

Зона ожидания

1. Стеллаж
2. Скамья
3. Имиджевый постер

Развертки. Комплектация

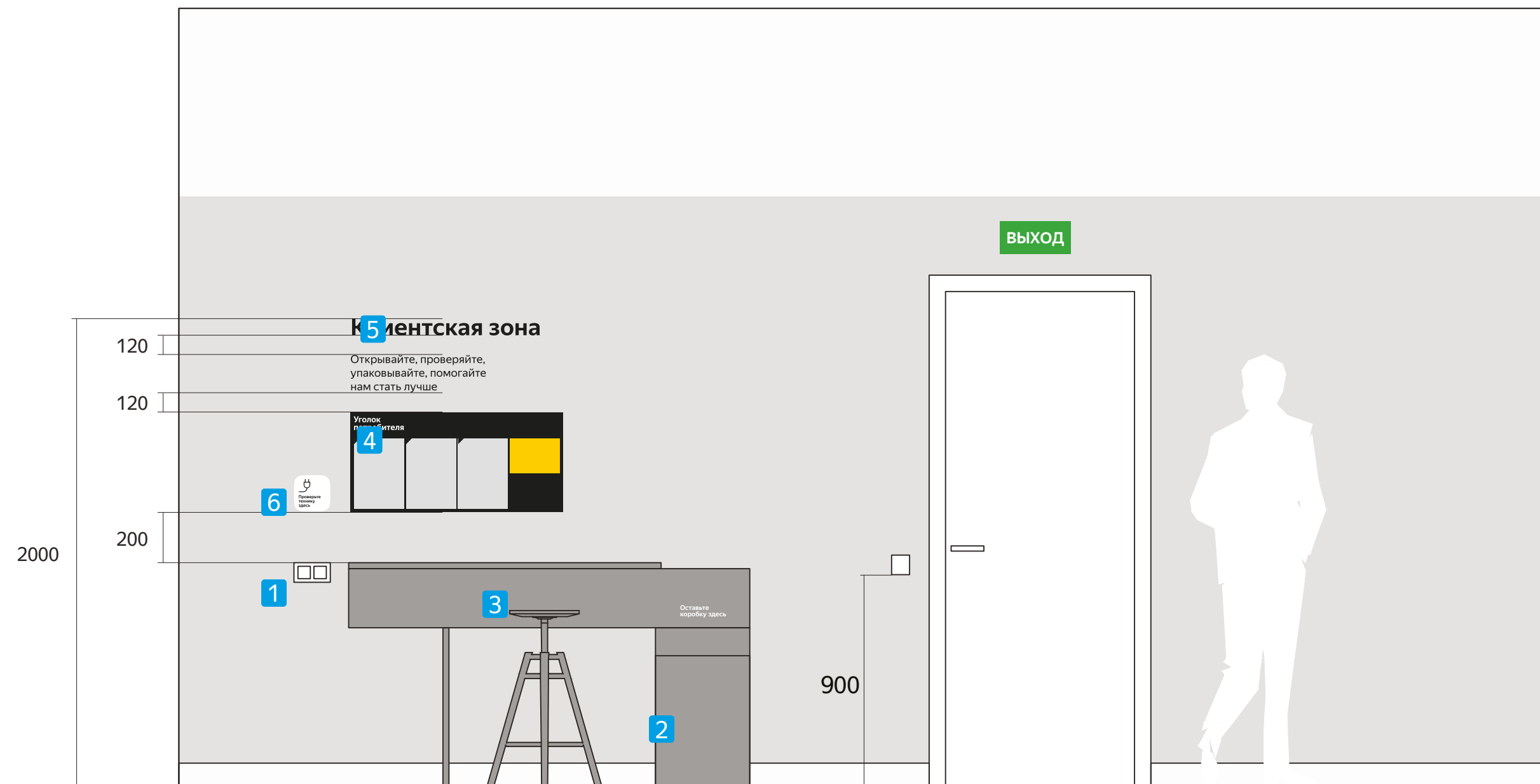

Клиентская зона

1. Стол для распаковки
2. Контейнер для мусора
3. Табурет
4. Информационный стенд
5. Навигационная надпись
6. Наклейка

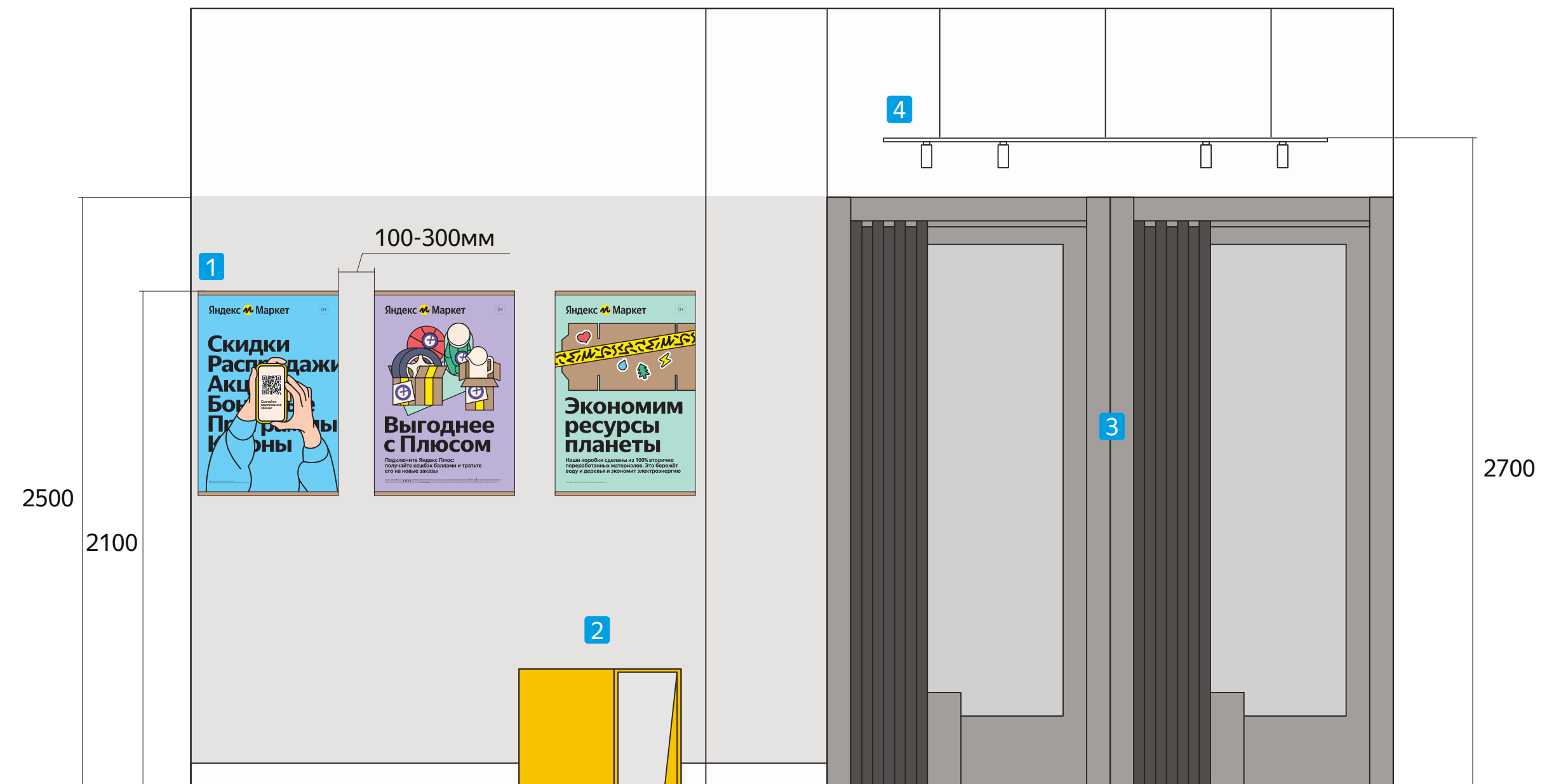

Примерочная зона

1. Имиджевые постеры
2. Тумба с зеркалом для обуви
3. Примерочная
4. Светильник над примерочной

Примеры ремонта



Неправильная покраска стен, клиентская зона должна быть серой



Правильная покраска стен и расстановка мебели



Материалы для корпусной мебели

ЛДСП

При выборе ЛДСП нужно ориентироваться на ЛДСП Egger, либо взять максимально похожий на него.

Ламинацию следует использовать исключительно трёх фирменных цветов.

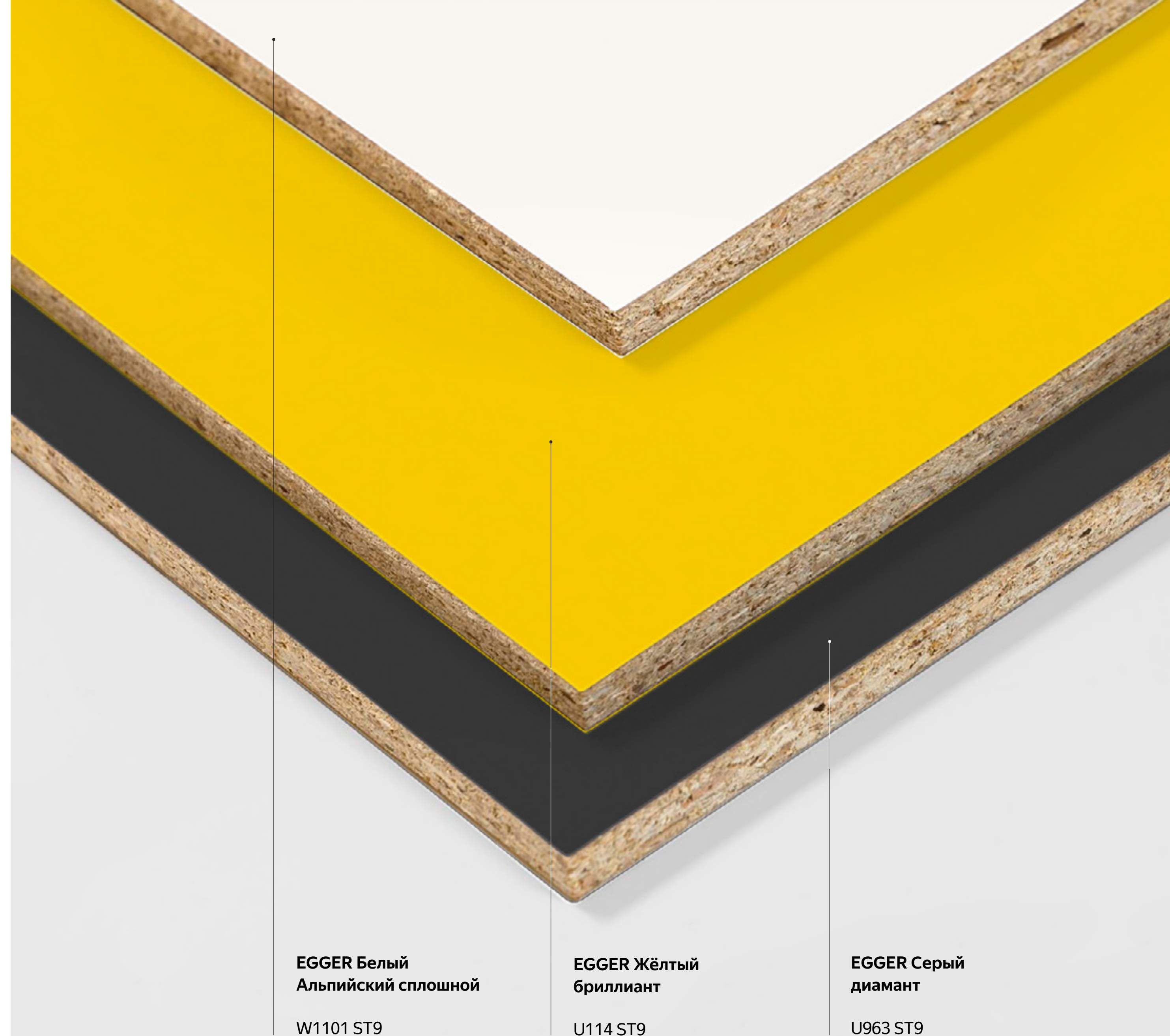

Заказ готовой мебели для БПВЗ на Яндекс Маркете

Мы подготовили для вас полный комплект мебели для открытия брендированного ПВЗ. Заказ можно сделать как на обычном Маркете, так и на сервисе «Маркет для бизнеса».

Вы сможете заказать 7 основных предметов, соответствующих брендбуку: стол для распаковки, тумба с зеркалом для примерки обуви, скамью, дополнительную тумбу, кассовую стойку, примерочную, пуф.

Вся мебель изготовлена в рамках стандартов брендирования пунктов выдачи заказов и готова к установке.

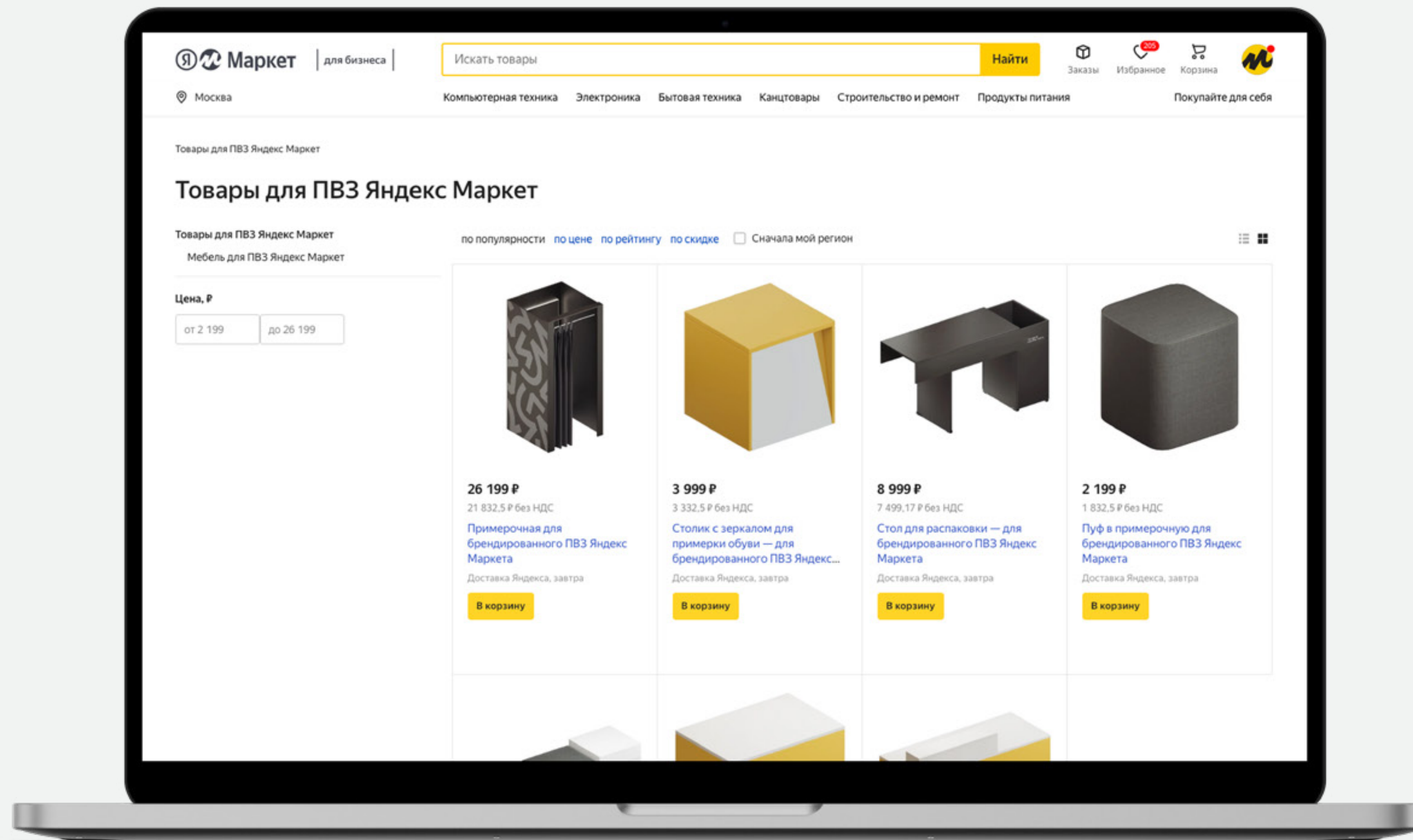

Зона обслуговування



Стеллаж, выкладка коробок

Размещение

Стеллажи устанавливаются опционально.

Конструктив

Металлический каркас без задней стенки. Металлические полки.

Цвет

Металл серого цвета без покрытия.

Выкладка

На данной иллюстрации показаны рекомендуемые примеры декоративной выкладки коробок. Декоративная выкладка используется только для стеллажей позади кассовой стойки.

Для выкладки используются коробки следующих размеров:

- К-1 (247×147×97 мм) — 6 шт.
- К-3 (297×197×147 мм) — 14 шт.
- К-23 (197×147×50 мм) — 10 шт.

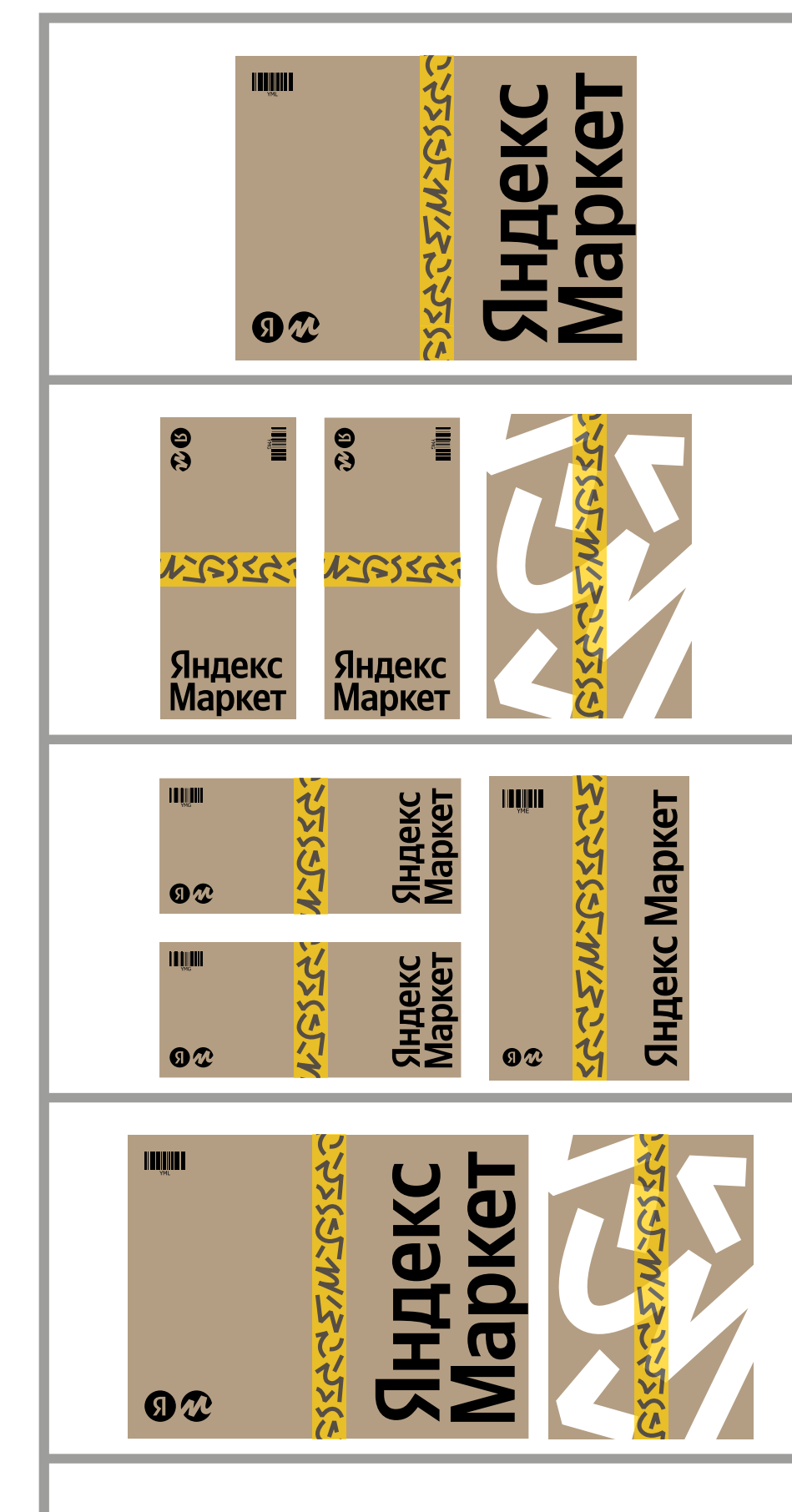

Кассовая стойка.

Ш×Г×В: 1500×600×950 мм

Обязательно к установке.

Можно заказать на Яндекс Маркете

или изготовить на заказ.

Не допускается произвольно
изменять размеры стойки
и отдельных её элементов.

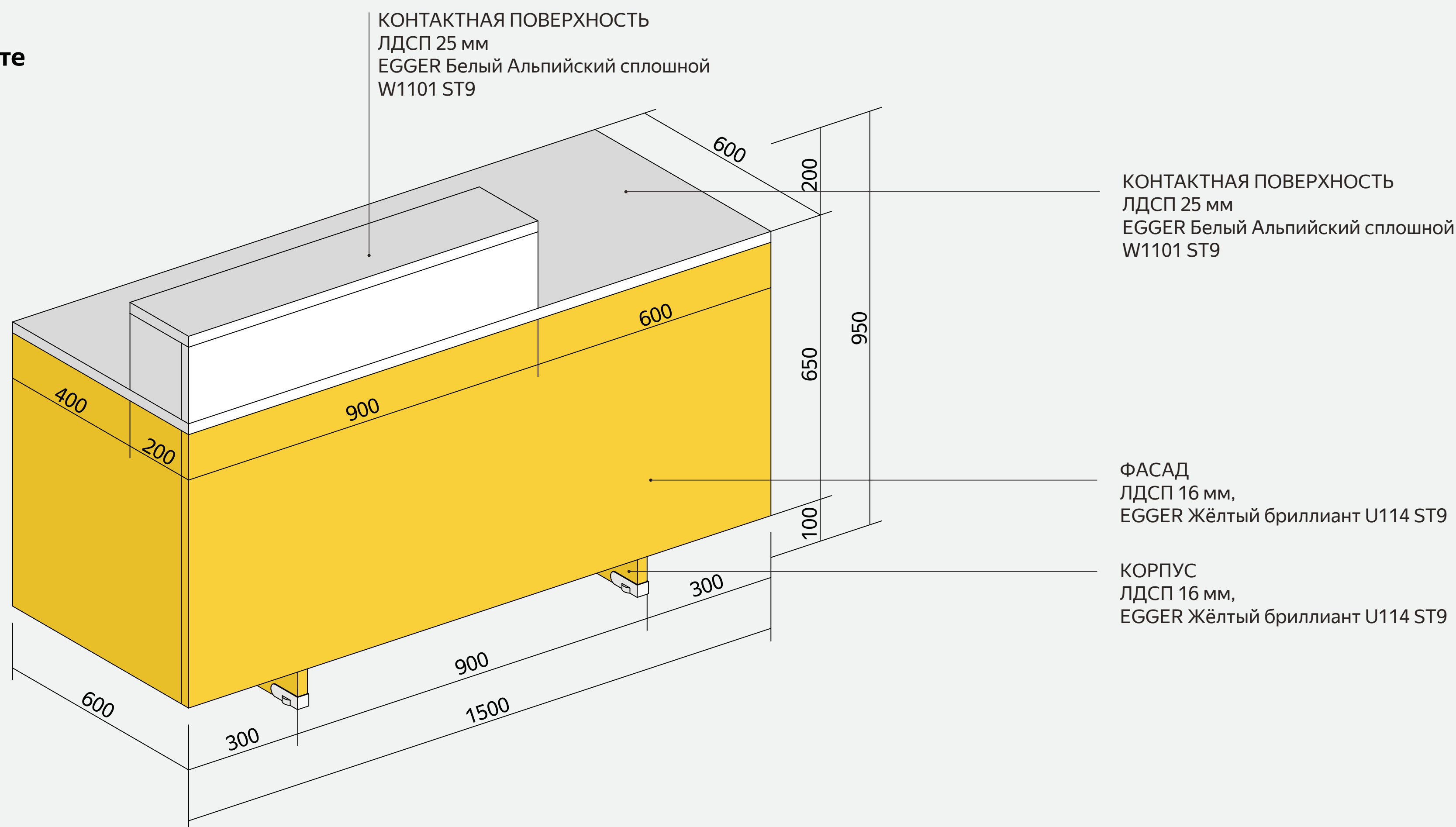

Кассовая стойка. Ш×Г×В: 1500×600×950 мм

Обязательно к установке.

Можно заказать на Яндекс Маркете

или изготовить на заказ.

Не допускается произвольно
изменять размеры стойки
и отдельных её элементов.

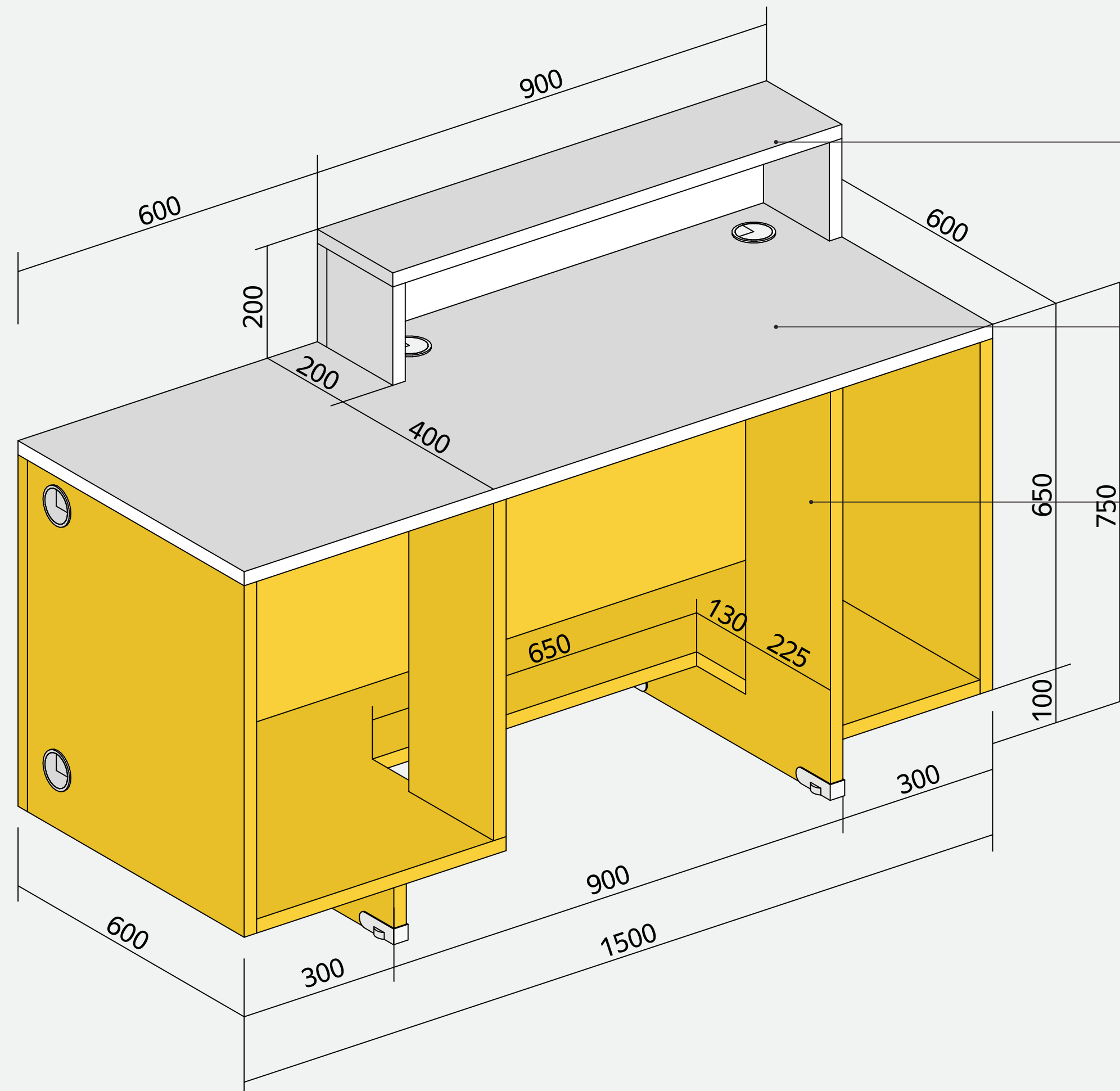

КОНТАКТНАЯ ПОВЕРХНОСТЬ
ЛДСП 25 мм
EGGER Белый Альпийский сплошной
W1101 ST9

КОНТАКТНАЯ ПОВЕРХНОСТЬ
ЛДСП 25 мм
EGGER Белый Альпийский сплошной
W1101 ST9

КОРПУС
ЛДСП 16 мм,
EGGER Жёлтый бриллиант U114 ST9

Кассовая стойка с дополнительной тумбой.

Ш×Г×В: 2400×600×950 мм

Можно заказать на Яндекс Маркете

или изготовить на заказ.

Не допускается произвольно
изменять размеры стойки
и отдельных её элементов.

Размещение

Тумба устанавливается
опционально.

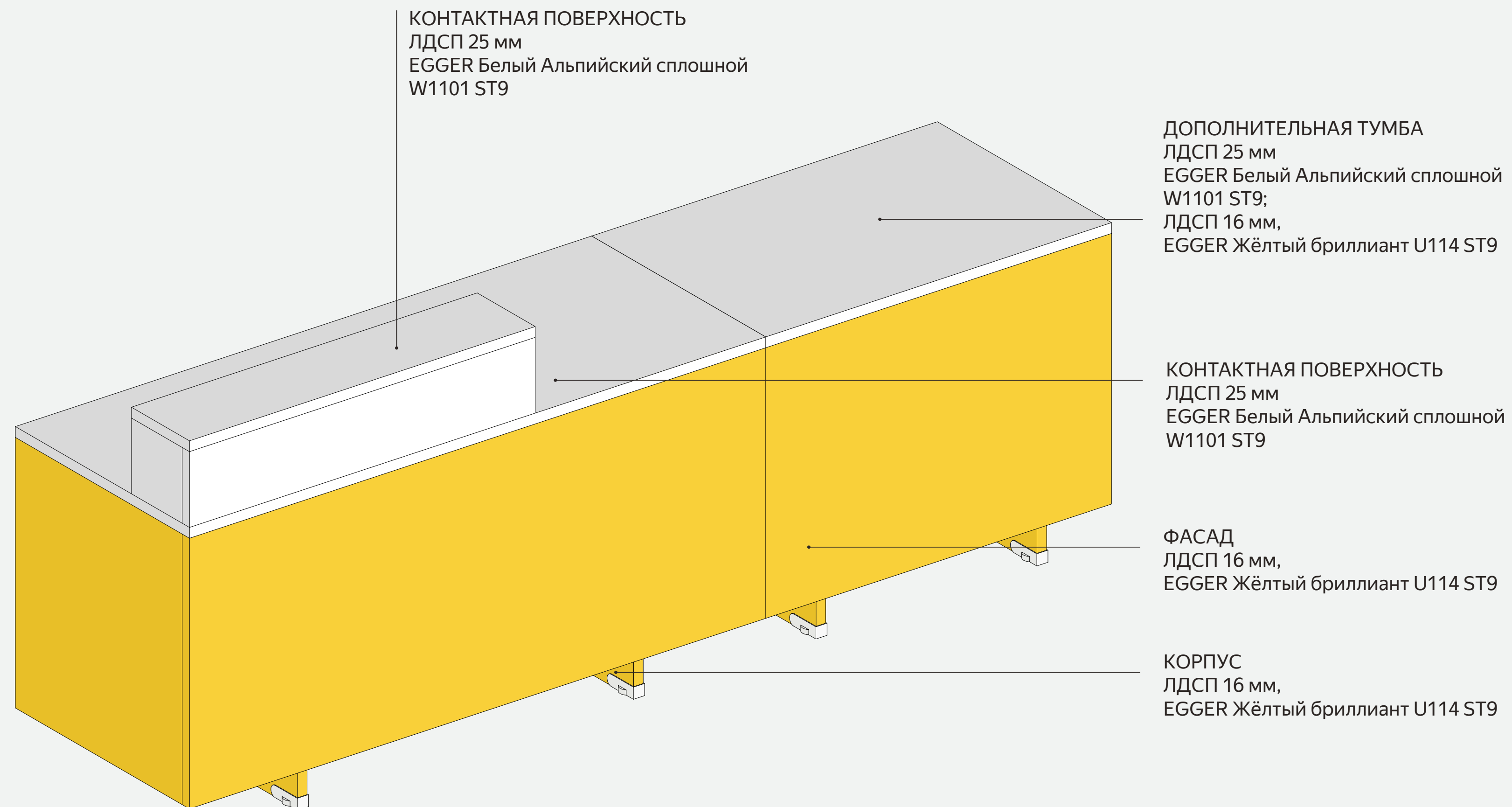

Дополнительная тумба. Ш×Г×В: 900×600×750 мм

Можно заказать на Яндекс Маркете

или изготовить на заказ.

Не допускается произвольно
изменять размеры тумбы
и отдельных её элементов.

Размещение

Тумба устанавливается
опционально.

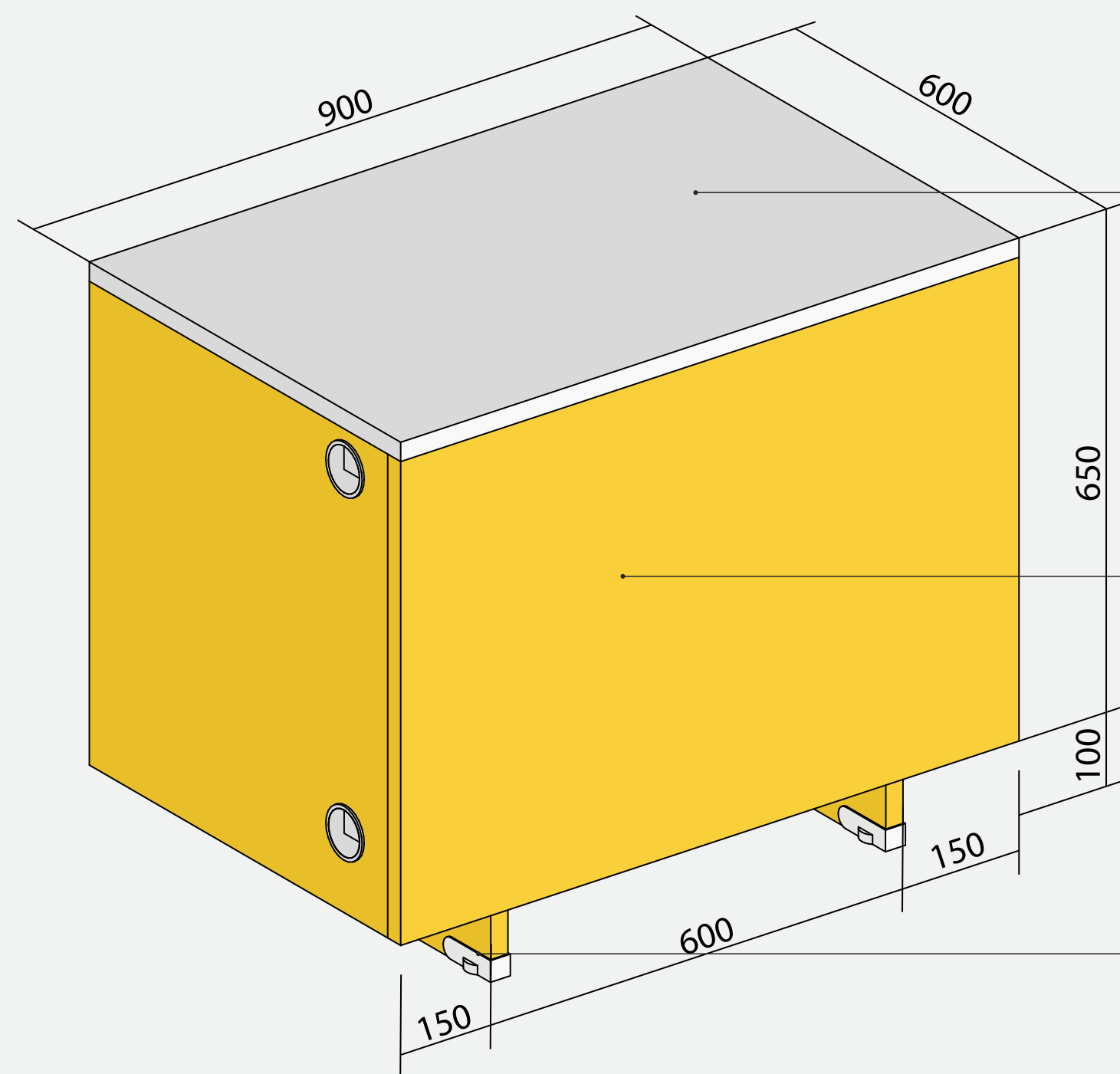
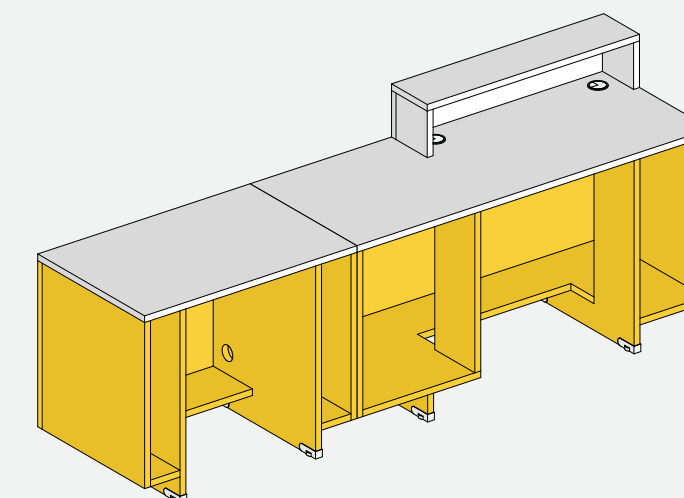
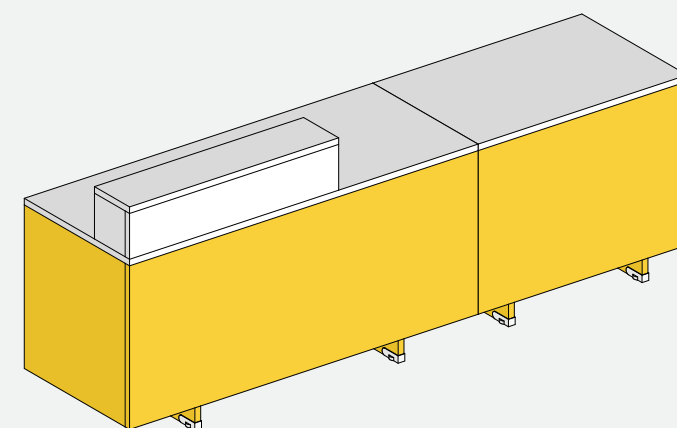

КОНТАКТНАЯ ПОВЕРХНОСТЬ
ЛДСП 25 мм
EGGER Белый Альпийский сплошной
W1101 ST9

ФАСАД
ЛДСП 16 мм,
EGGER Жёлтый бриллиант U114 ST9

КОРПУС
ЛДСП 16 мм,
EGGER Жёлтый бриллиант U114 ST9

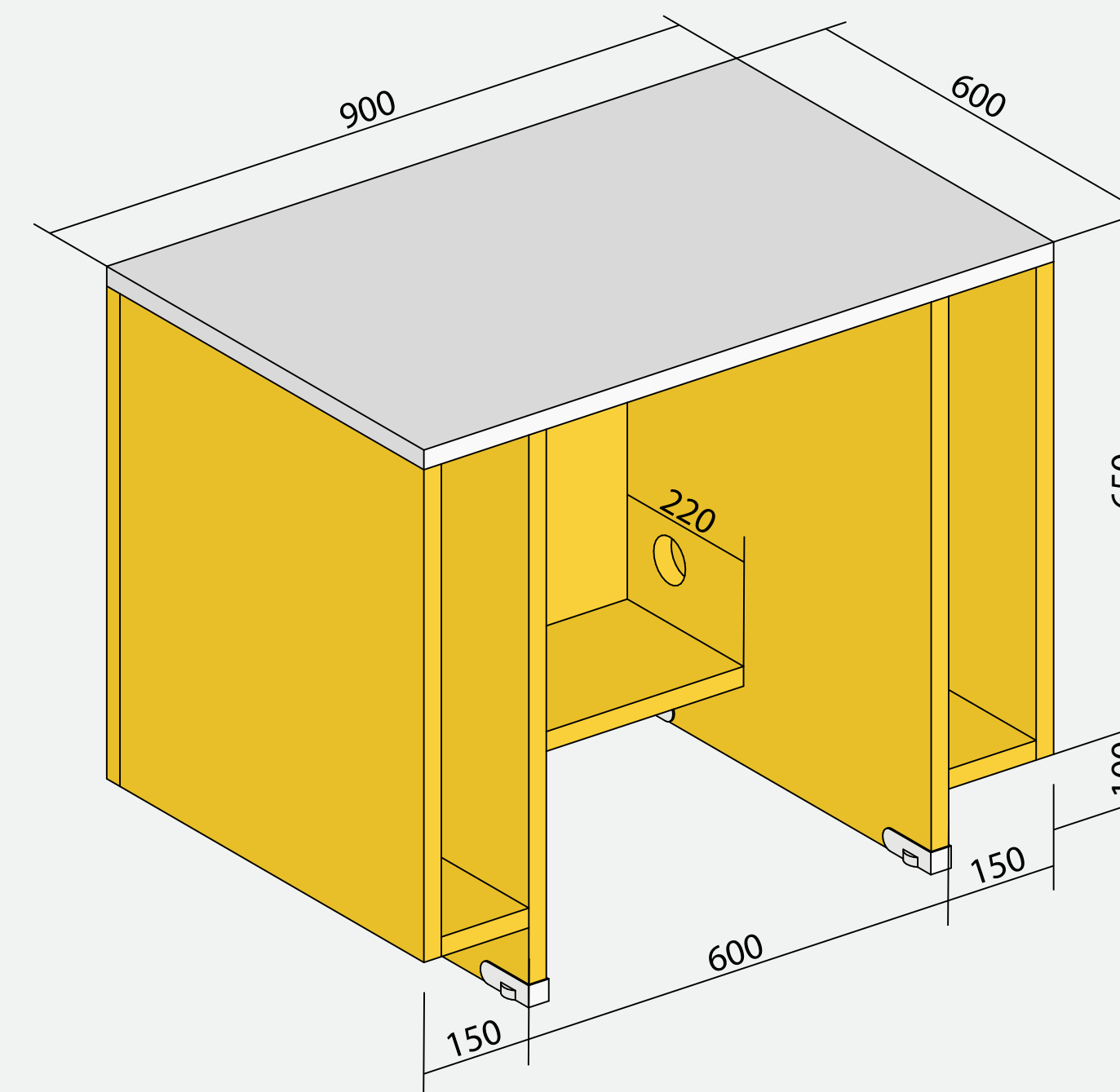

Примерочная.

Ш×Г×В: 1200×1200×2500 мм

Обязательно к установке. Можно заказать на Яндекс Маркете или изготовить на заказ. Основной каркас — ЛДСП 16 мм, Диамант серый U963 ST9, тёмно-серый/графит. Если высота потолка 2500 мм, высота примерочной уменьшается до 2400мм. Не допускается произвольно изменять размеры примерочной и отдельных её элементов.

Пуф

Ш×Г×В: 400×400×450 мм.

Ткань рогожка, тёмно-серый/графит

Зеркало

Размер: 1000×2000 мм.

Крепление на расстоянии 15 мм от стенки, контражурная подсветка светодиодной лентой, температура света — 4000 К

Фурнитура

Штора 2350×1500 мм, тёмно-серый/графит, ткань рогожка;
Карниз чёрного или темно-серого цвета;
Крючки — 5 шт.

Боковая поверхность одной (наиболее просматриваемой) стороны примерочной оклеивается фирменным паттерном: Плёнка Oracal 076 M, плоттерная резка, перенос с монтажной плёнки

[Скачать макеты](#)

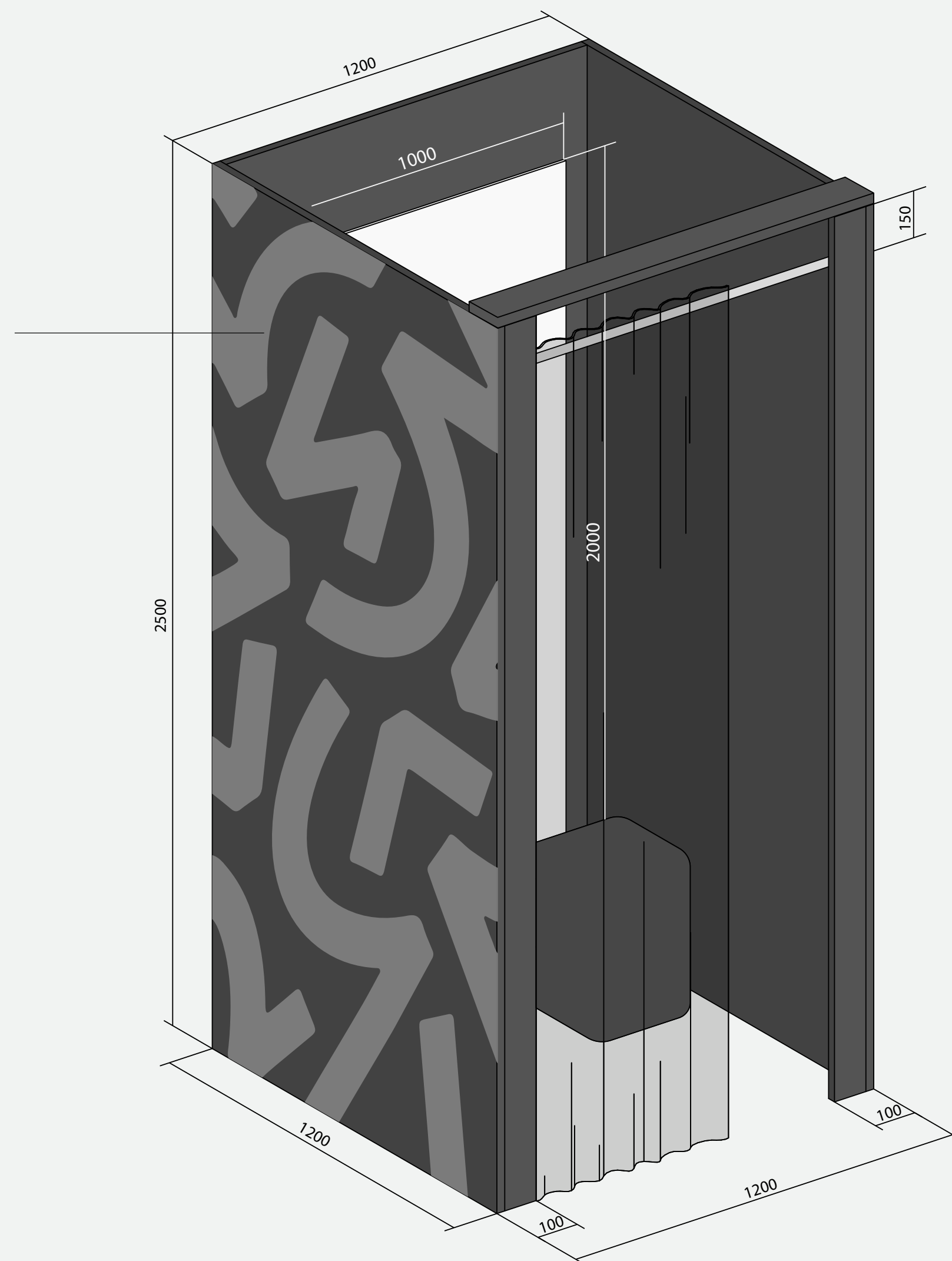

Крючок для примерочной Pulse, арт. НК.01.BL



Ложка для обуви, черная



Коврик серый, без декора (400×600 мм)

Примерочная. Развёртка

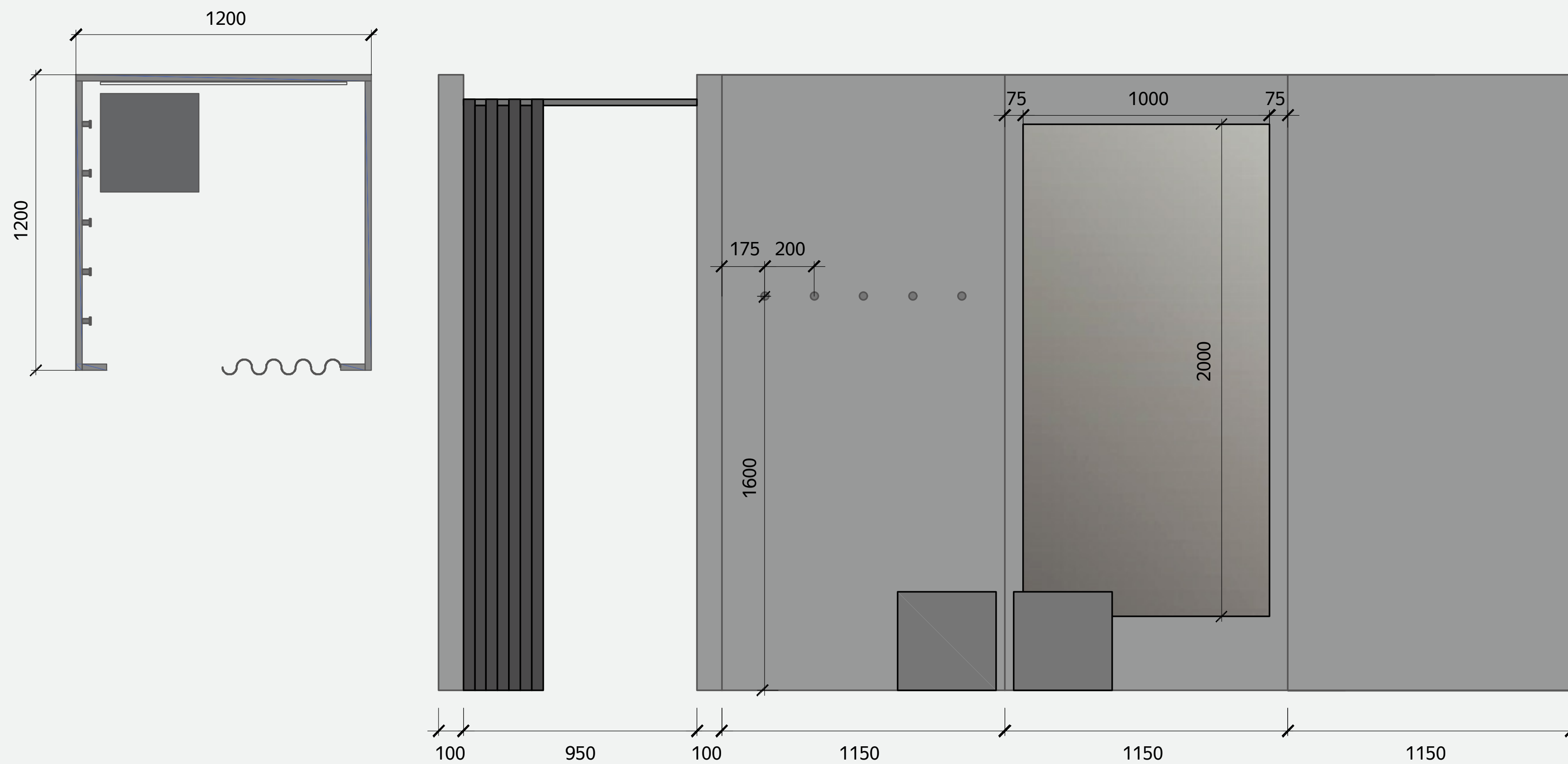

Примерочная. Варианты исполнения



Нельзя печатать паттерн на баннерной ткани или бумаге. Соблюдайте технологию нанесения.



Нельзя произвольно изменять цвет примерочной и паттерна.

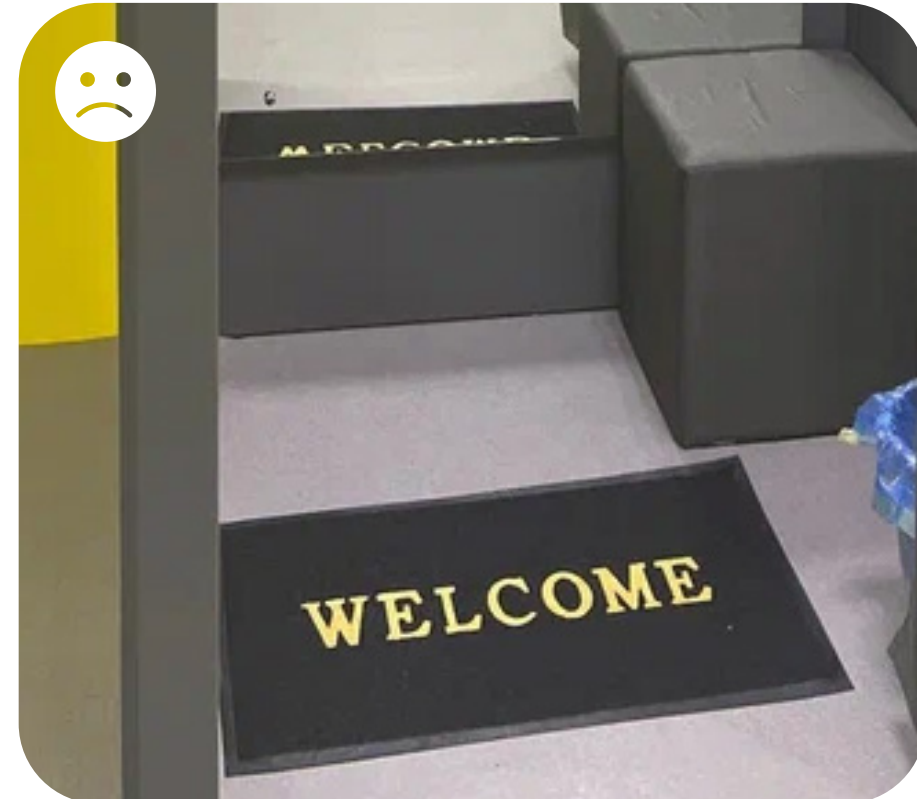

Материал и цвет аксессуаров (коврики, шторы, пуфы и т.д.) должны соответствовать данной инструкции.

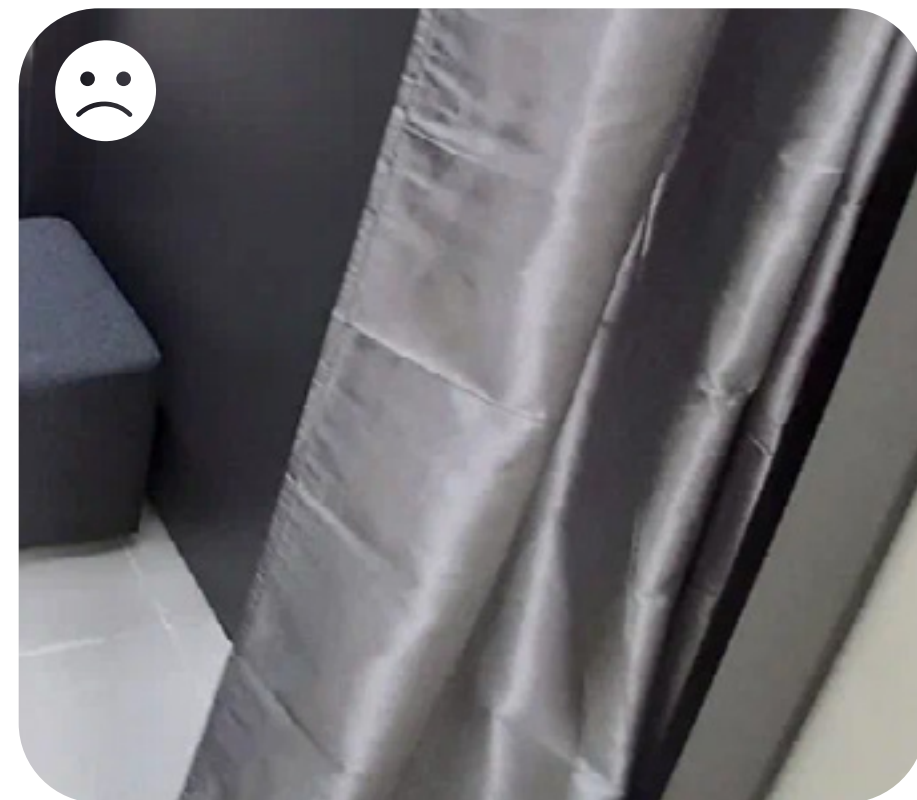
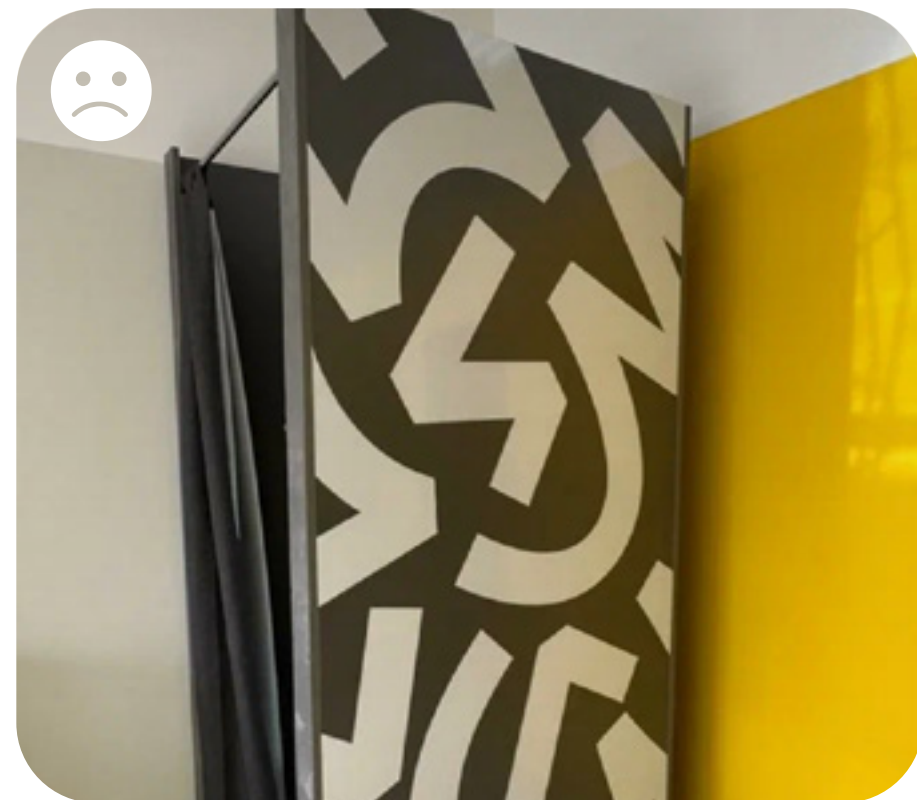

Правильный паттерн, коврик, шторка и контражурная подсветка.

Склад

Перегородка

Перегородка на склад обязательна, если другого не предусмотрено планировкой. В качестве входа рекомендован пустой проем, также допустима дверь белого цвета.

Склад с прозрачными стенами

В случае, когда нужно закрыть прозрачные стены склада (в ТЦ с панорамным остеклением), помимо гипсокартоновых конструкций, можно использовать матовую прозрачную пленку, рассеивающую изображение. Поверх плёнки наносится фирменный паттерн.

В целях безопасности стеллажи и товары рекомендуется ставить не ближе 200 мм от стекла.

Совместный склад с другими ПВЗ

Допустимо использовать общее пространство для хранения посылок разных ПВЗ. При этом у Яндекс Маркета должна быть отдельная зона хранения или стеллаж для товаров.



Возможные варианты оформления проёма на склад



Матовая пленка и паттерн закрывают видимую часть склада

Склад. Что запрещено

Склад ПВЗ может использоваться исключительно как рабочая зона. Нельзя размещать там кухню, спальное место и устраивать беспорядок.

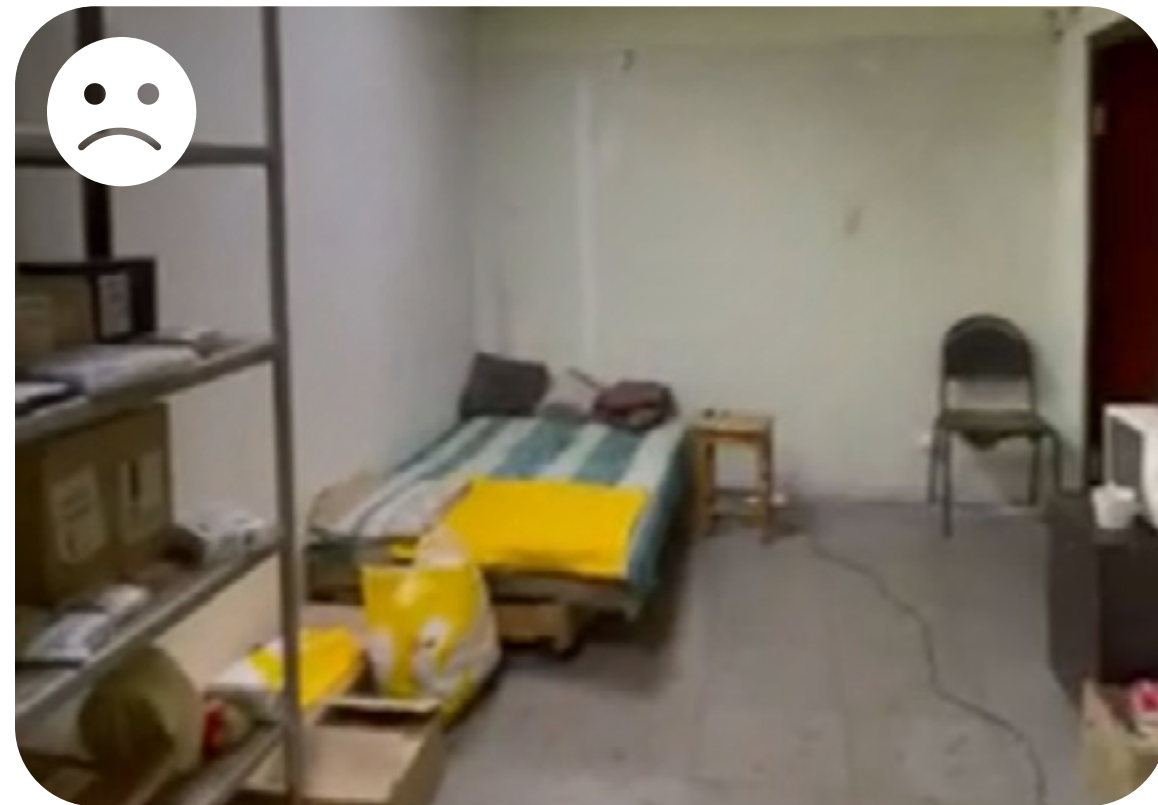

Запрещается устанавливать на складе кровати, диваны, обустраивать кухни



Не допускается использовать шторы вместо двери на склад



Беспорядок на складе значительно ухудшит работу ПВЗ: упаковка будет нарушена, товар испорчен, замедлится скорость обслуживания

Зона ожидания

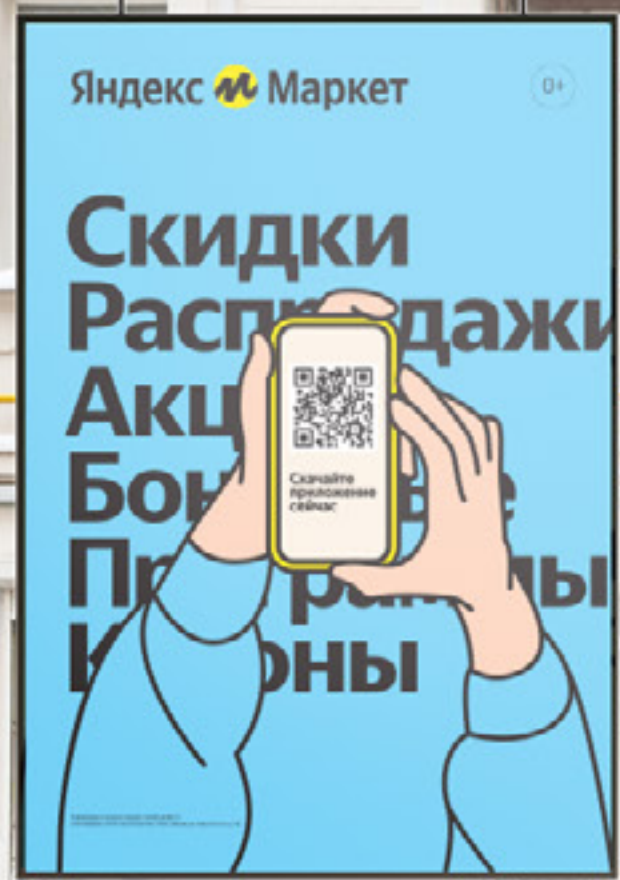

Клиентская зона

Открывайте, проверяйте,
указывайте, помогайте
нам стать лучше

Скамья.

Ш×Г×В: 1700×500×500 мм

Можно заказать на Яндекс Маркете

или изготовить на заказ.

Не допускается произвольно изменять размеры скамьи и отдельных её элементов.

Размещение

Скамья устанавливается опционально, может быть заменена на куб.

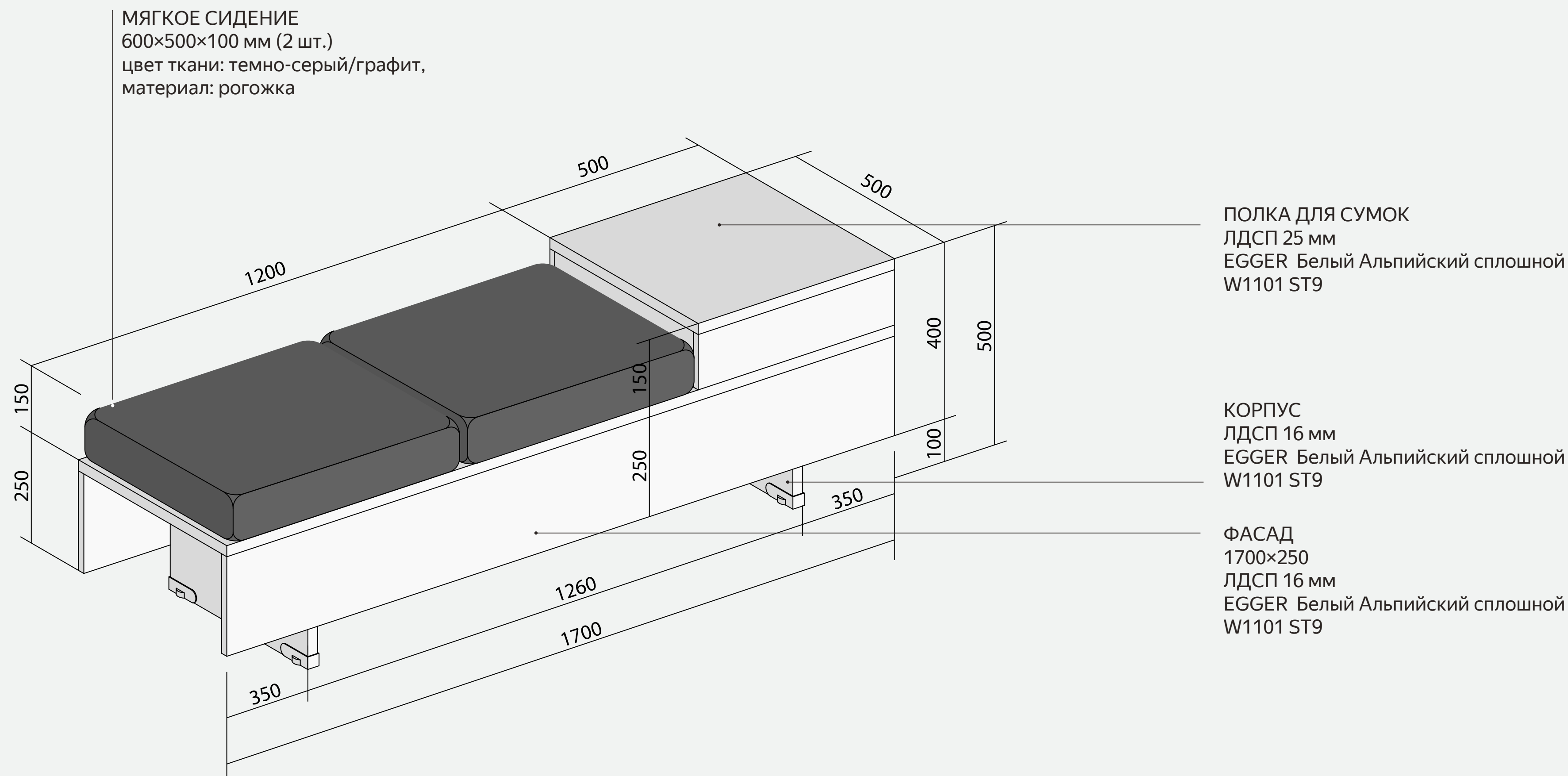

Тумба с зеркалом для обуви. Ш×Г×В: 500×500×500 мм

Можно заказать на Яндекс Маркете

или изготовить на заказ.

Не допускается произвольно изменять размеры куба.

Размещение

Устанавливается опционально.

Может располагаться рядом с примерочной или в зоне ожидания.

Конструктив

Основной каркас — ЛДСП 16 мм, EGGER
Жёлтый бриллиант U114 ST9.

Зеркало

Крепится внутрь под углом 20°

Куб двухсторонний

С обратной стороны зеркало размещается симметрично.

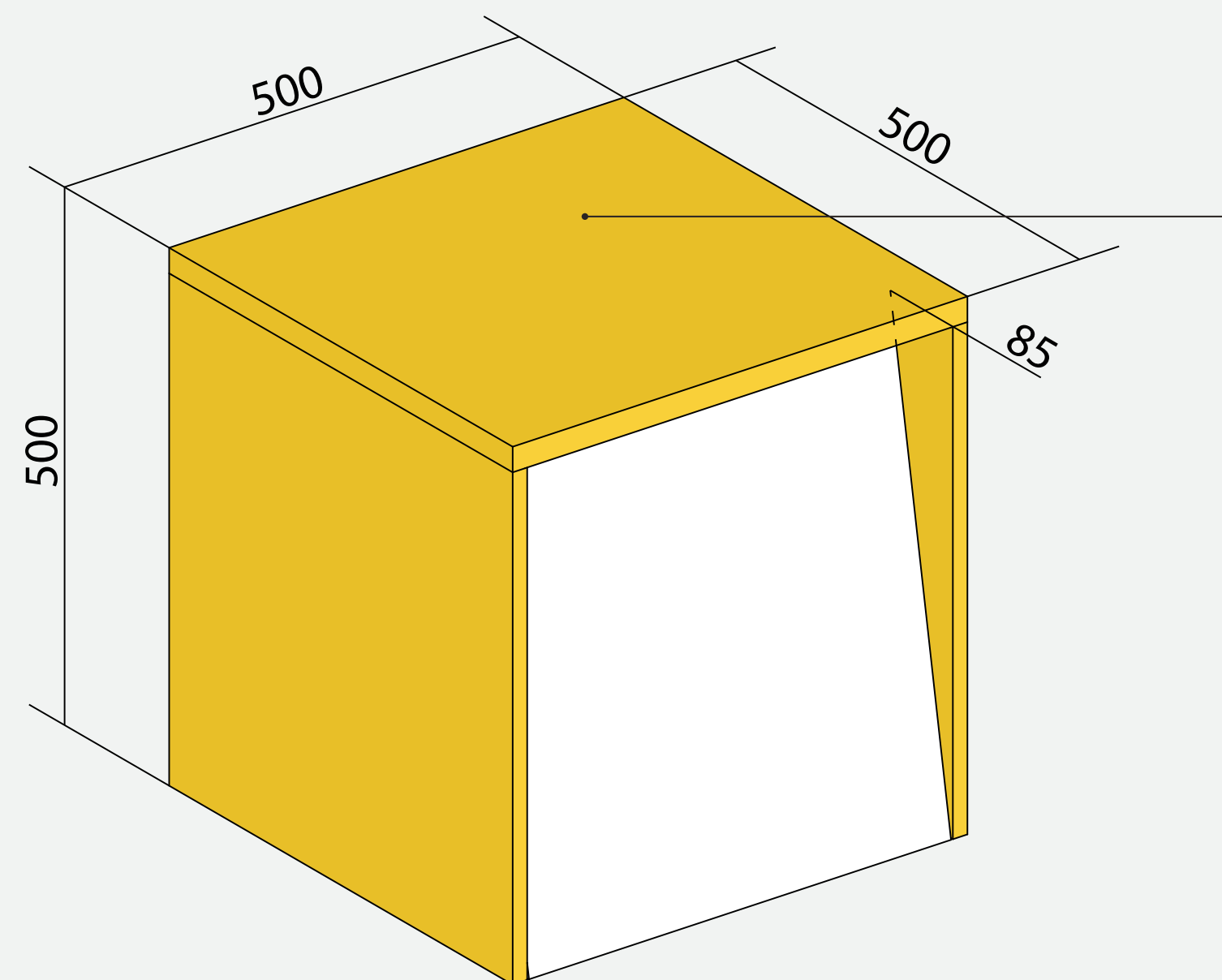

Оборотная сторона

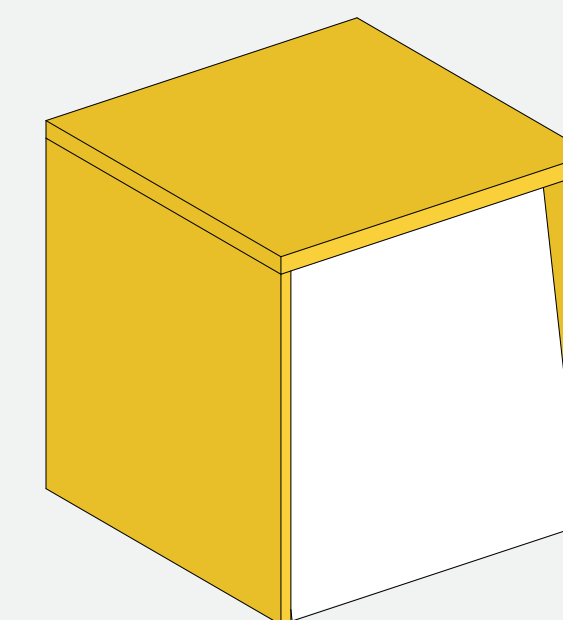

КОНТАКТНАЯ ПОВЕРХНОСТЬ
ЛДСП 16 мм
EGGER Жёлтый бриллиант
U114 ST9

Клиентская зона

Клиентская зона

Открывайте, проверяйте,
упаковывайте, помогайте
нам стать лучше

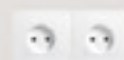
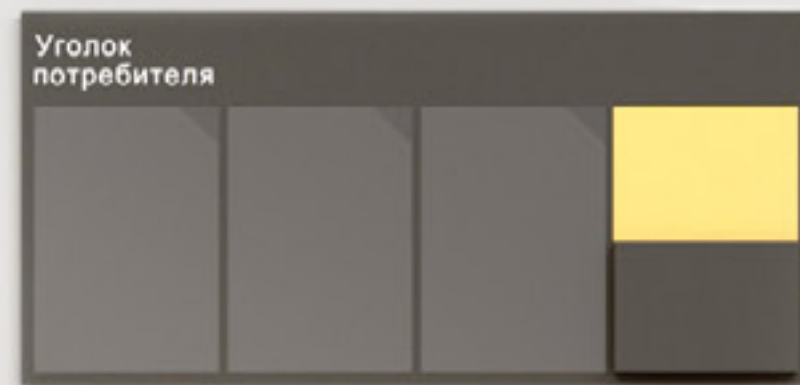

Стол для распаковки. Ш×Г×В: 1700×600×950 мм

Обязательно к установке.

Можно заказать на Яндекс Маркете

или изготовить на заказ.

Не допускается произвольно
изменять размеры стола
и отдельных его элементов.

Укомплектуйте стол инструментами
для распаковки коробок



Нож для распаковки



Ножницы

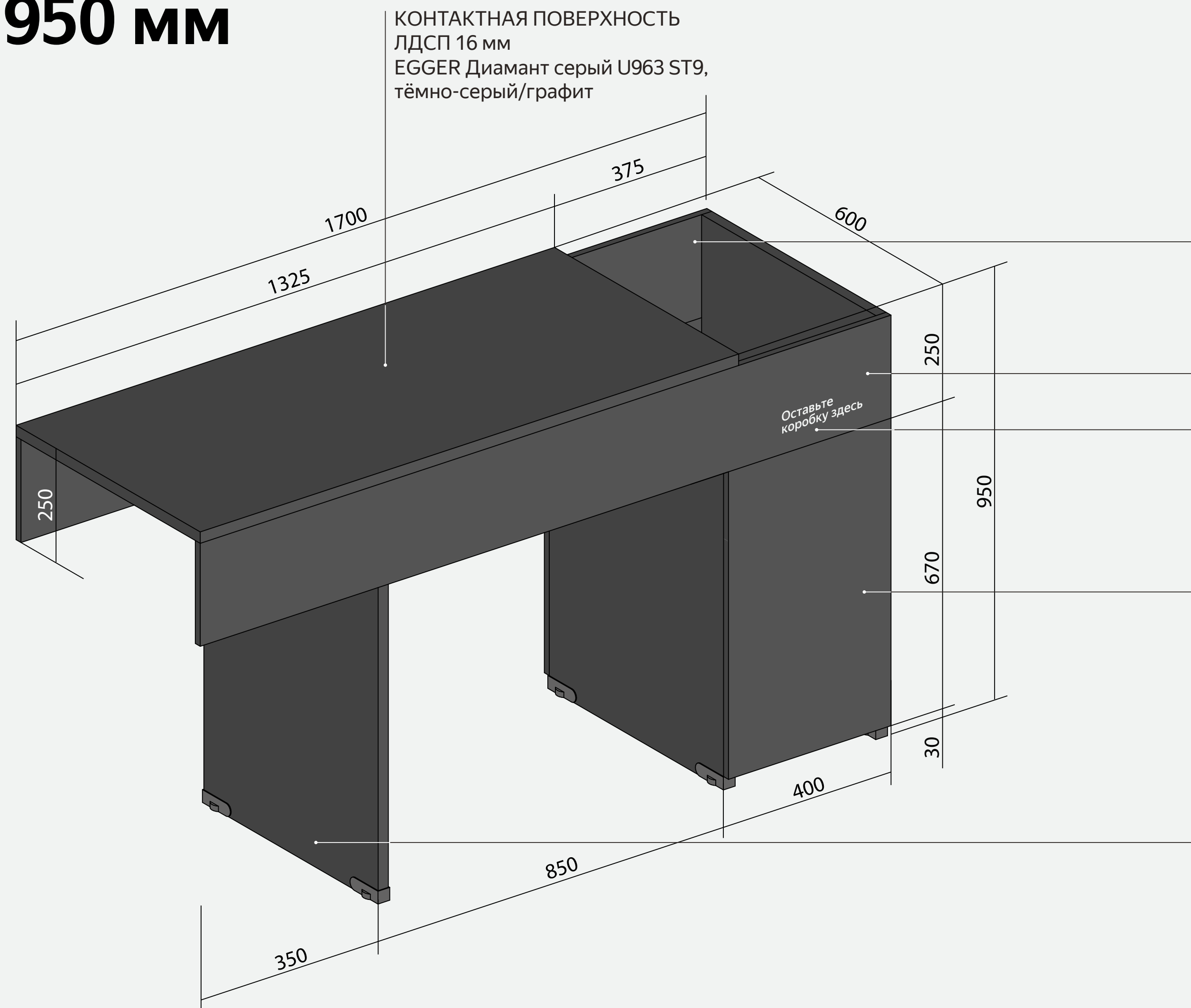

УГЛУБЛЕНИЕ ДЛЯ ХРАНЕНИЯ
РАСПАКОВОЧНЫХ ИНСТРУМЕНТОВ
ЛДСП 16 мм
EGGER Диамант серый U963 ST9,
тёмно-серый/графит

ФАСАД
ЛДСП 16 мм
EGGER Диамант серый U963 ST9,
тёмно-серый/графит

Наклейка «оставьте коробку здесь»
из плёнки Oracal 641 010M

[Скачать макет](#)

ДВЕРЦА
открытие направо, скрытые петли
система push-to-open
ЛДСП 16 мм
EGGER Диамант серый U963 ST9,
тёмно-серый/графит

КОРПУС
ЛДСП 16 мм
EGGER Диамант серый U963 ST9,
тёмно-серый/графит

Размещение материалов в клиентской зоне

Над столом распаковки необходимо разместить навигационную надпись, информационный стенд и розетки с поясняющим стикером.

Стенд и надпись

Надпись «Клиентская зона» и информационный стенд выравниваются по левой ножке распаковочного стола.

Высота от пола до верхней границы текста — 2000 мм. Расстояние от верхнего края стенда до текста — 120 мм. Изменять расстояние между элементами недопустимо.

Размещение розеток

Над столом распаковки необходимо разместить 2 розетки для проверки техники. Подходящие модели розеток см. на с. 8.

Стикер «Проверь технику здесь» наклеивается слева от информационного стенда и выравнивается по его нижнему краю.

Скачать макет

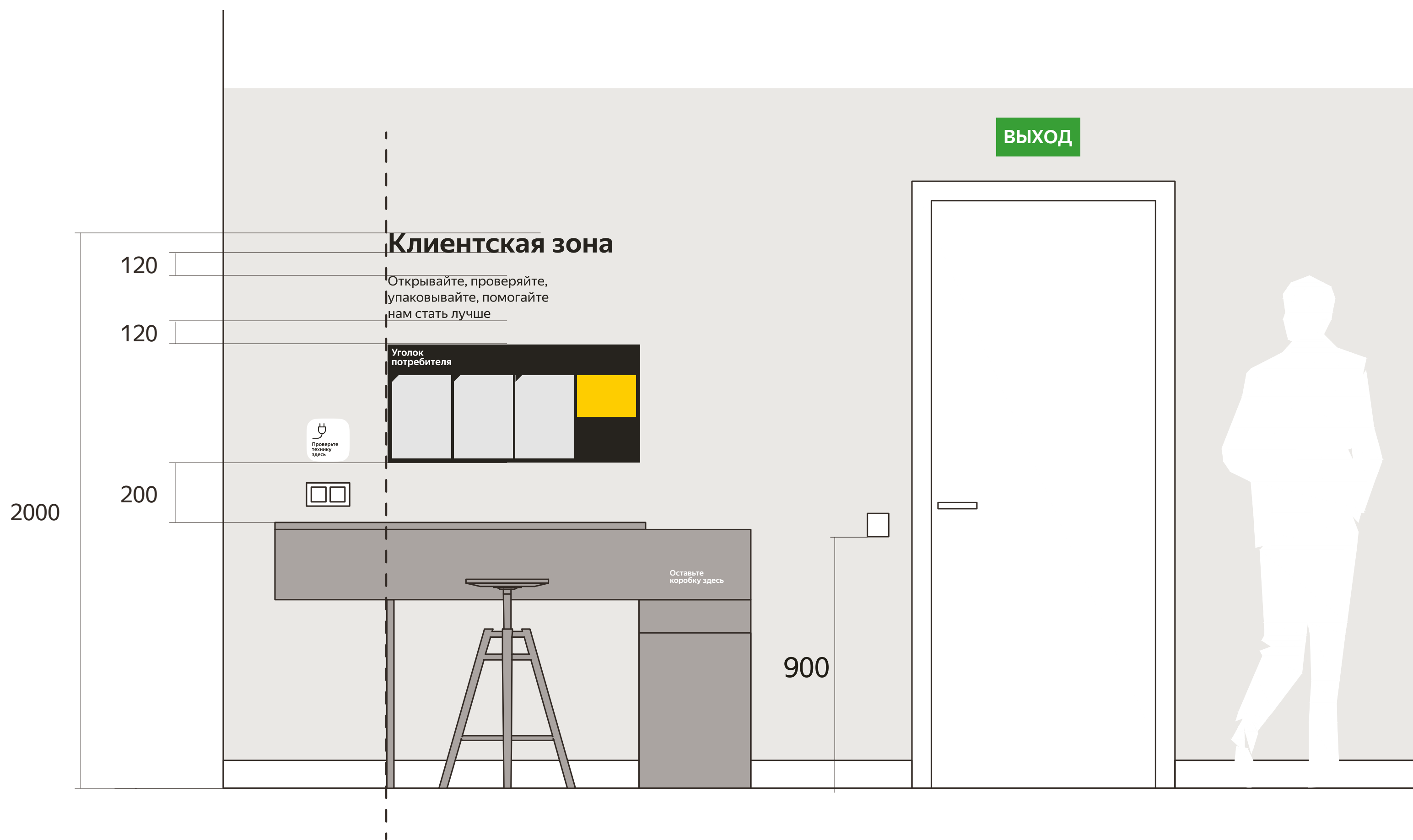

Стенд информации

Стенд чёрного цвета с вкладышами для листов и коробом для книги жалоб и предложений.

Размещение

В клиентской зоне над столешницей.

Размер (ШхВ)

900×420 мм.

Материалы и способ монтажа

Основа ПВХ 5 мм, чёрная. Три плоских кармана ПЭТ 0,5 мм, объемный карман из черного ПВХ 5 мм, желтый фон — пленка Oracal 021M. Шапка и надписи выклейкой плёнкой Oracal M White. Крепление стенда к стене: саморезы с черными накладками на шляпки.

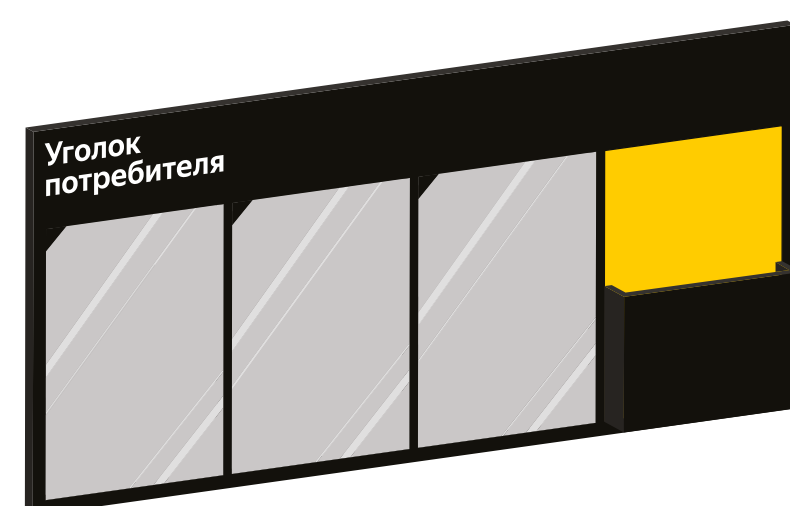
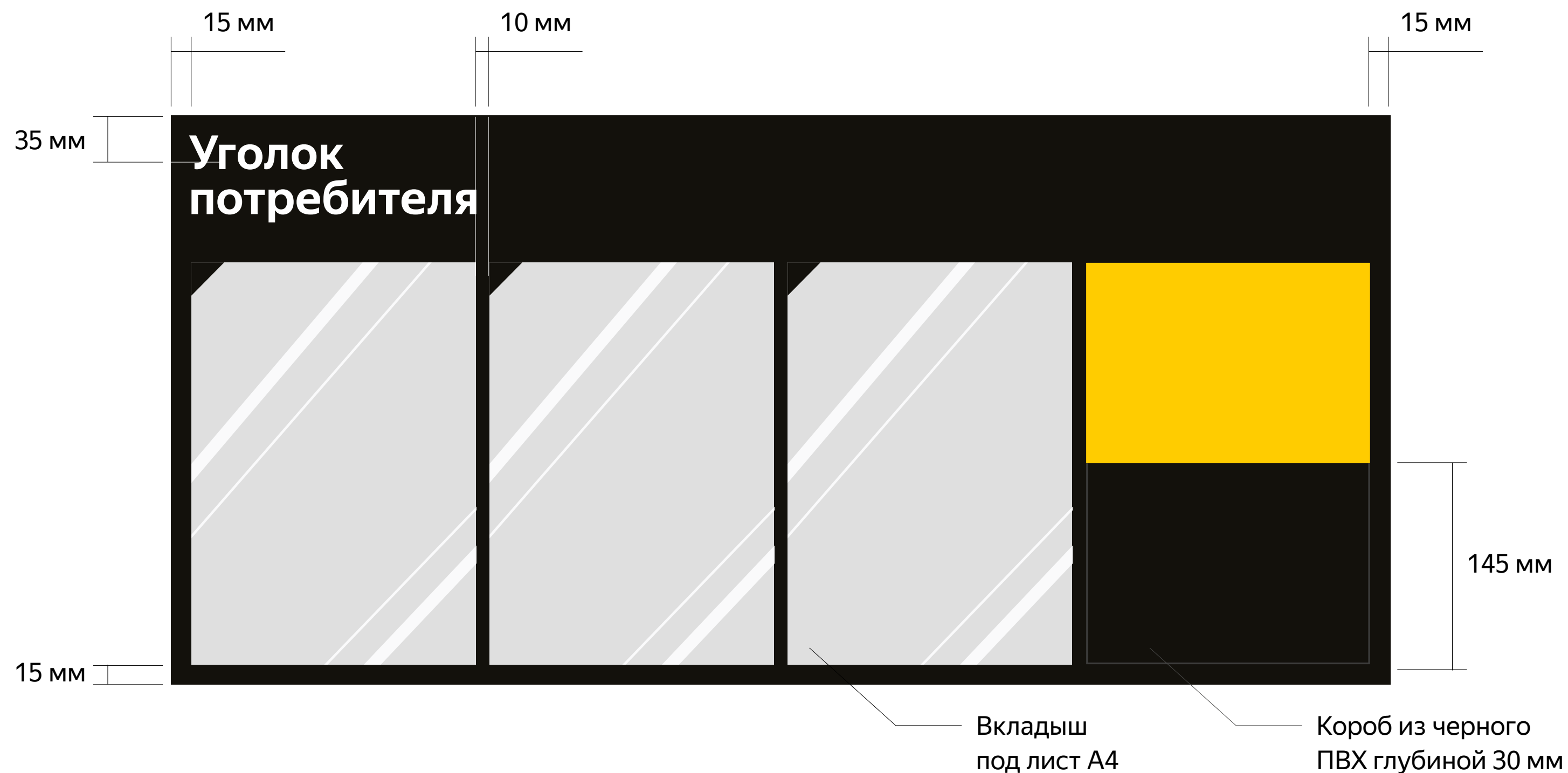

Навигационная надпись

Размещение

В клиентской зоне над столешницей.
Расстояние между надписью и столешницей — 200 мм.

Размер

800×310 мм.

Расположение

Расстояние между заголовком и подстрочником — 120 мм.

Материалы и способ монтажа

Самоклеющаяся плёнка
Oracal 070 M Black, плоттерная резка,
перенос с монтажной плёнки.

Клиентская зона

120 мм

Открывайте, проверяйте,
упаковывайте, помогайте
нам стать лучше

Плёнка
Oracal 070 M Black

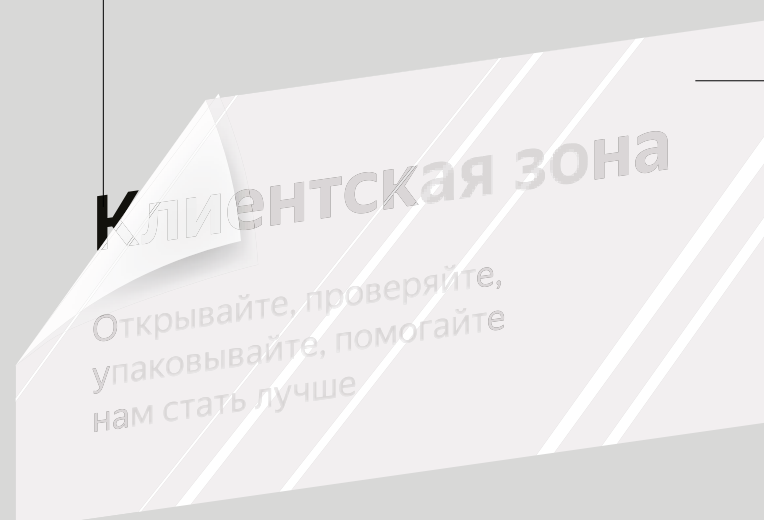

Для того чтобы все расстояния между элементами надписи сохранились, переносите изображение на стену только с монтажной плёнки.

Не забудьте удалить монтажную плёнку после того как наклейка будет зафиксирована

Клиентская зона. Примеры исполнения

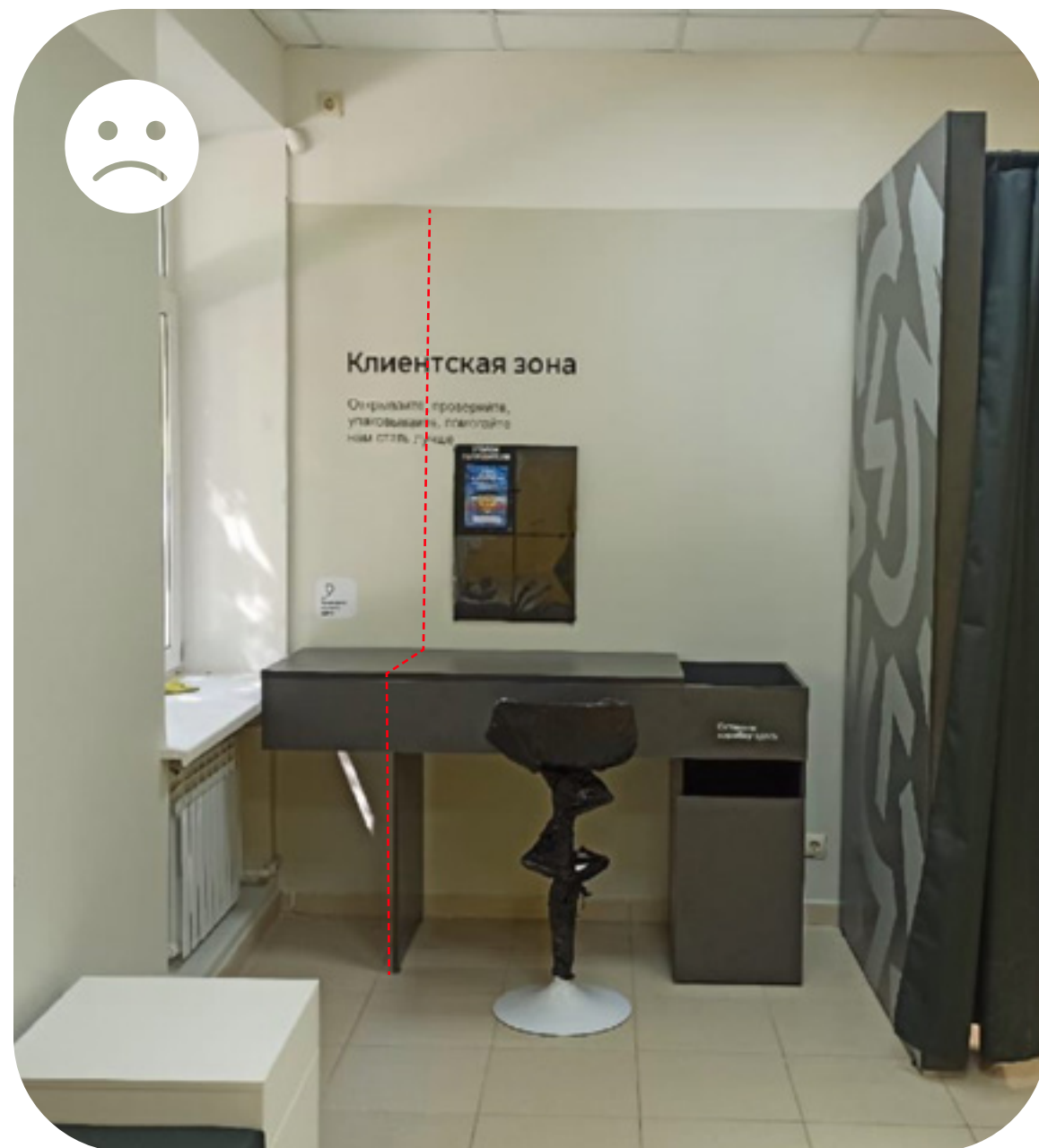

Нет привязки навигационной надписи к оси стола, наложение надписи на стенд информации, неудобное размещение розетки.



Навигационная надпись приклеена вплотную к стене, нет розеток.

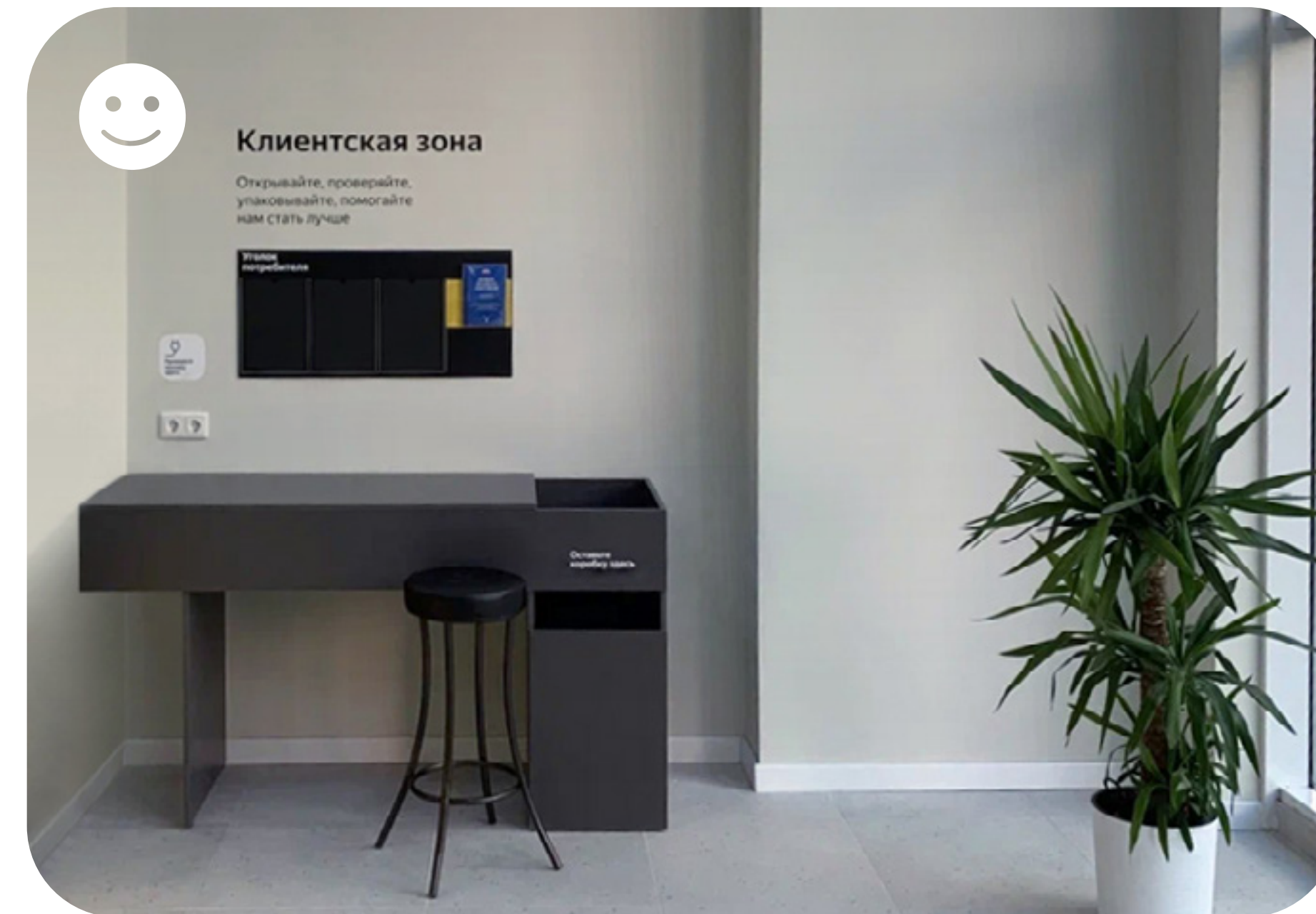

Правильное расположение навигационной надписи и розеток.

Готовая мебель. Икея

Примерочная



Коврик
ИКЕА ОСТЕРИЛЬД
темно-серый



Ложка для обуви
ИКЕА ОМТЭНКСАМ
антрацит

Зона распаковки



Стул
ИКЕА СТИГ
черный



Стул
ИКЕА ФРАНКЛИН
черный



Стул
ИКЕА КУЛЛАБЕРГ
черный

Кассовая зона



Компьютерное кресло
ИКЕА РЕНБЕРГЕТ
черный



Компьютерное кресло
ИКЕА ОРФЬЕЛЛЬ
черный

Детская зона



Расположение детской зоны

Детская зона размещается опционально, когда в ПВЗ достаточно места.

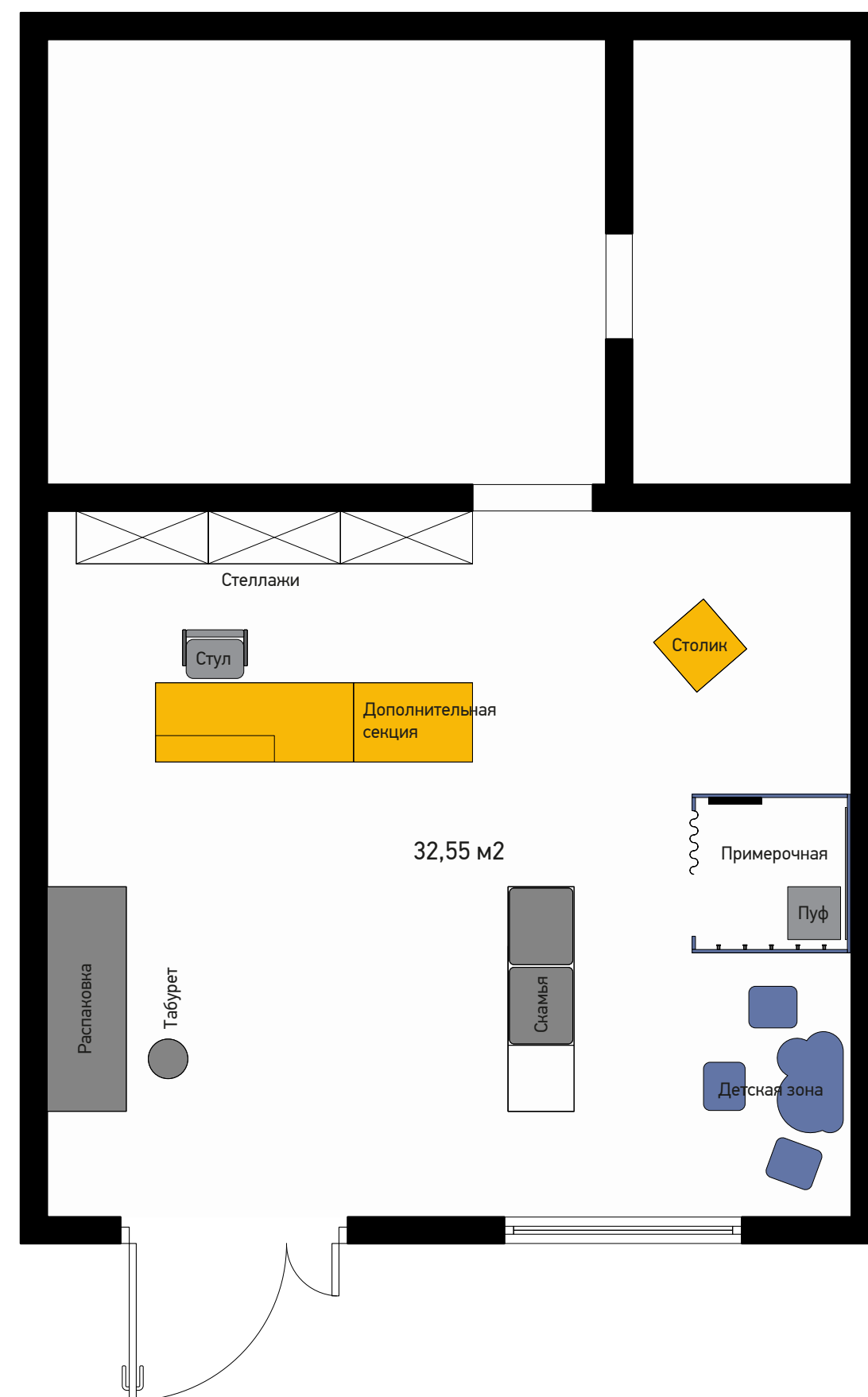

Примерная планировка с детской зоной



Если планировка позволяет, детскую зону лучше разместить на жёлтой стене



В остальных случаях допустимо разместить детскую зону на серой стене

Готовая мебель для детской зоны

Детский стол



Happy Baby
«Oblako Table» (арт. 91005)
Цвет: sage

Детские стульчики



Happy Baby
«Oblako Chair» (арт. 91006)
Цвет: sage



Happy Baby
«Krolik Chair» (арт. 91007)
Цвет: sage



Happy Baby
«Misha Chair» (арт. 91008)
Цвет: sage

04. Рекламные материалы

Имиджевые постеры

Размер

A1

Высота размещения

Высота от пола до верхней границы постера — 2100 мм. Расстояние между постерами — 100–300 мм.

Материалы и способ монтажа

Постеры размещаются на деревянных держателях. Цветная печать на плакатной бумаге, крепление на двусторонний скотч.



Монетница

Монетница пластиковая, двухэлементная под вставку рекламного стикера.

Материал

Монетница из ударопрочного пластика, двухкомпонентная. Имеет 4 ножки с противоскользящими накладками.

Размер информационного поля:
157x157 мм.

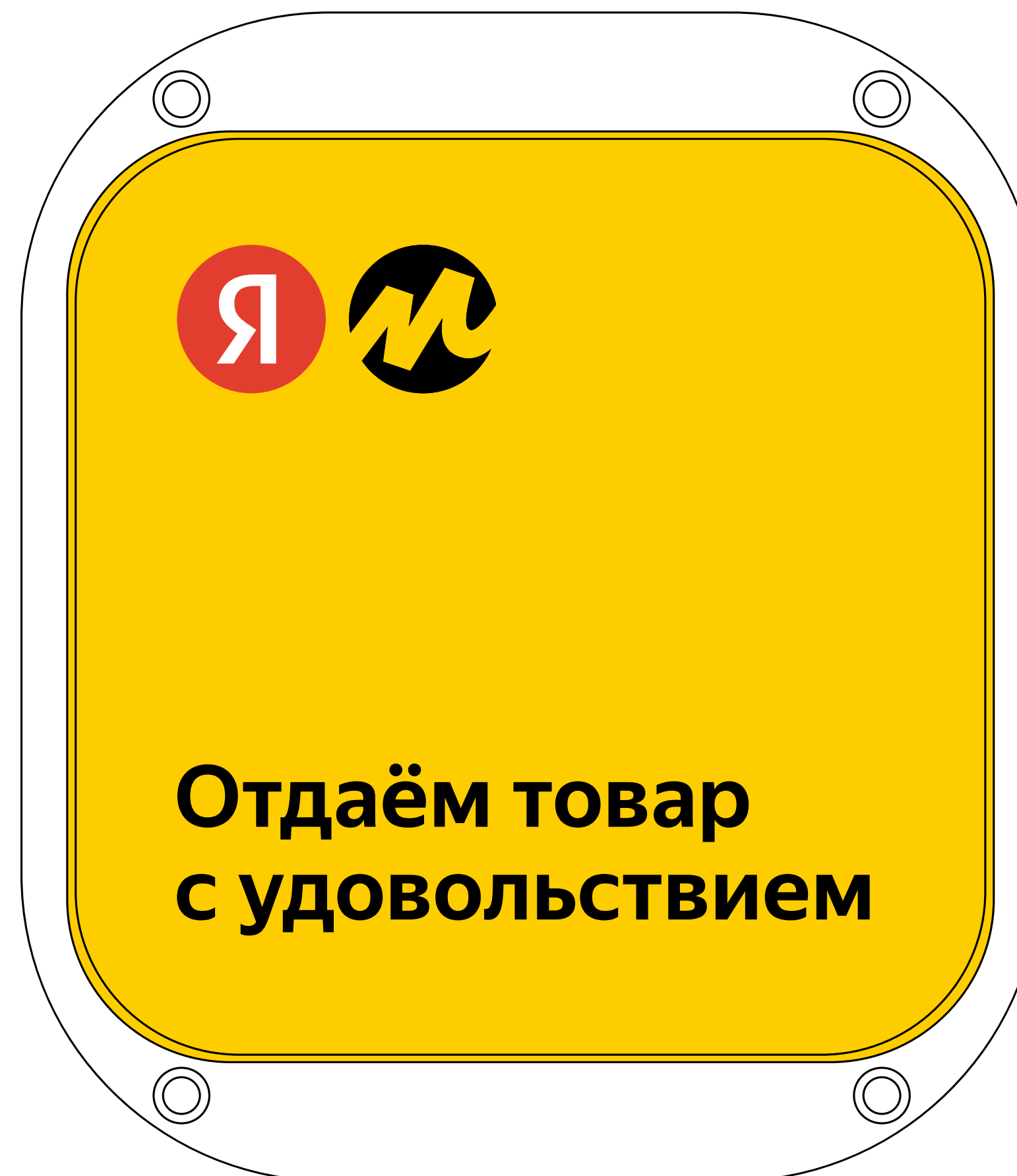

Бейдж

Размеры

70×40 мм.

Бейдж со сменным блоком внутри.

Цвет — фирменный жёлтый.

На лице — иконка (размер 13 мм).

Имя сотрудника

Шрифт YS Text Medium, размер 19 pt.

Материал

Прозрачный акрил с зеркальной
УФ-печатью. Крепление на магните.



Внешний вид сотрудника

Рекомендуемая одежда

Однотонная, без крупных логотипов, иллюстраций или слоганов. Внешний вид должен быть опрятный, одежда должна закрывать плечи.

Верх: рубашка, худи, джемпер или футболка. Цвет — бежевый.

Низ: прямые штаны (брюки, джинсы и т. д.). Цвет — серый, чёрный, тёмно-синий.

Обувь: чистая, не броского цвета.



Ссылки на печатные файлы



Вывески

[Объёмные буквы](#)

[Объёмные буквы на подложке](#)

[Панель-кронштейн. Основной вариант](#)

[Панель-кронштейн. Дополнительный вариант](#)



Элементы входной группы

[Лайтбокс режим работы](#)

[Табличка режим работы](#)

[Табличка технический перерыв](#)

[Наклейка от себя/на себя](#)

[Наклейка можно с собакой](#)

[Наклейка видеонаблюдение](#)

[Наклейка маска](#)

[Наклейка осторожно ступенька](#)

[Объёмная наклейка с логотипом](#)

[Витринные постеры](#)

[Напольный указатель](#)

[Настенная навигация](#)

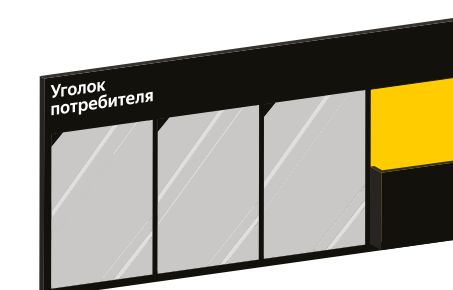

Интерьер

[Наклейка безопасная дистанция](#)

[Наклейка «Проверь технику...»](#)

[Примерочная. Паттерн](#)

Рекламные материалы

[Стенд информации](#)

[Навигационная надпись](#)

[Имиджевые постеры](#)

[Монетница](#)

[Бейдж](#)

Казань

[Все макеты с переводом](#)

По всем вопросам обращайтесь:
brandpvz@yandex-team.ru